

INNOVENS PRO



Notice d'utilisation et d'installation

Tableau de commande et carte électronique de commande
Diematic Evolution

Table des matières

1	Consignes de sécurité	4
1.1	Responsabilités	4
1.1.1	Responsabilité du fabricant	4
1.1.2	Responsabilité de l'installateur	4
1.1.3	Responsabilité de l'utilisateur	4
2	A propos de cette notice	5
2.1	Symboles utilisés dans la notice	5
3	Description du produit	6
3.1	Description du tableau de commande	6
3.1.1	Description des composants	6
3.1.2	Description de l'écran principal	6
3.1.3	Description du menu principal	6
3.1.4	Signification des icônes affichées à l'écran	7
3.2	Description de la carte électronique SCB-10	8
4	Instructions pour l'utilisateur	10
4.1	Écran d'accueil	10
4.2	Configuration du circuit chauffage	10
4.3	Paramètres de l'eau chaude sanitaire	11
4.4	Paramètres d'affichage	11
4.5	Personnaliser le tableau de commande	11
4.5.1	Modifier les réglages de l'afficheur	11
4.5.2	Modifier le nom et le symbole d'une zone	12
4.5.3	Modifier le nom d'une activité	12
4.6	Modifier la température ambiante d'une zone	13
4.6.1	Changer le mode de fonctionnement d'une zone	13
4.6.2	Modifier temporairement la température ambiante	13
4.6.3	Utilisation du programme horaire pour contrôler la température ambiante	13
4.7	Modifier la température de l'eau chaude sanitaire	14
4.7.1	Modifier le mode de fonctionnement de l'eau chaude sanitaire	14
4.7.2	Augmenter temporairement la température de l'eau chaude sanitaire	14
4.7.3	Modifier les températures d'eau chaude de confort et réduite	15
4.7.4	Utilisation du programme horaire pour contrôler la température ECS	15
4.8	Activer tous les programmes de vacances	16
4.9	Mise en marche ou arrêt du chauffage central	16
4.10	Afficher le nom de l'installateur et son numéro de téléphone	16
5	Instructions pour l'installateur	17
5.1	Premier démarrage	17
5.2	Accéder au niveau Installateur	17
5.3	Configuration de l'installation au niveau installateur	17
5.3.1	Configurer les informations Installateur	18
5.3.2	Réglage des paramètres	18
5.3.3	Régler la courbe de chauffe	18
5.3.4	Activer le programme de séchage de la chape	19
5.4	Mise en service de l'installation	19
5.4.1	Menu Ramoneur	20
5.4.2	Enregistrer les réglages de mise en service	21
5.5	Entretien de l'installation	21
5.5.1	Afficher les notifications d'entretien	21
5.5.2	Affichage des valeurs mesurées	21
5.5.3	Afficher les informations sur la fabrication et le logiciel	22
5.5.4	Mettre à jour le micrologiciel du tableau de commande	22
5.5.5	Modifier temporairement la température de l'eau chaude sanitaire	23
5.6	Réinitialisation ou rétablissement des paramètres	23
5.6.1	Réinitialiser les numéros de configuration CN1 et CN2	23
5.6.2	Réaliser une détection automatique pour la matrice CAN	23
5.6.3	Rétablir les réglages de mise en service	23
5.6.4	Rétablir les réglages d'usine	23
6	Avant l'installation	25
6.1	Schémas de raccordement	25

6.1.1	Symboles utilisés	25
6.1.2	Réglages de la chaudière avec une carte SCB-10	26
6.1.3	Exemple de raccordement 1	27
6.1.4	Exemple de raccordement 2	28
6.1.5	Exemple de raccordement 3	29
6.1.6	Exemple de raccordement 4	30
6.1.7	Exemple de raccordement 5	32
6.1.8	Exemple de raccordement 6	34
6.1.9	Exemple de raccordement 10	37
6.1.10	Exemple de raccordement 11	39
6.1.11	Exemple de raccordement 12	42
6.1.12	Exemple de raccordement 14	44
6.1.13	Exemple de raccordement 16	46
7	Installation	49
7.1	Raccordements électriques	49
7.1.1	Raccordement d'une vanne 3 voies	49
7.1.2	Raccordement de la pompe avec un thermostat de protection	49
7.1.3	Raccordement d'une pompe d'eau chaude sanitaire (ECS)	49
7.1.4	Raccordement d'une sonde extérieure	49
7.1.5	Raccorder un connecteur de téléphone	49
7.1.6	Raccordement des thermostats d'ambiance externes	50
7.1.7	Raccordement des sondes système	50
7.1.8	Raccordement de la sonde d'eau chaude sanitaire (ECS)	50
7.1.9	Raccordement des sondes de température de contact	50
7.1.10	Raccordement de l'anode du réservoir ballon	50
8	Utilisation	51
8.1	Régler la courbe de chauffe	51
8.2	Séchage de la chape	51
8.3	Commande d'une cascade	52
8.3.1	Schéma pour une configuration en cascade simple avec SCB-10	54
8.4	Réglage de la fonction d'entrée 0-10 V sur la carte SCB-10	55
8.4.1	Régulation de la température analogique (°C)	55
8.4.2	Modulation analogique de la puissance	55
8.5	Protection antigel	56
8.6	Arrêt	56
9	En cas de dérangement	57
9.1	Lire et effacer l'historique des erreurs	57

1 Consignes de sécurité

1.1 Responsabilités

1.1.1 Responsabilité du fabricant

Nos produits sont fabriqués dans le respect des exigences des différentes directives applicables. Ils sont de ce fait livrés avec le marquage **CE** et tous les documents nécessaires. Ayant le souci de la qualité de nos produits, nous cherchons en permanence à les améliorer. Nous nous réservons donc le droit de modifier les caractéristiques indiquées dans ce document.

Notre responsabilité en qualité de fabricant ne saurait être engagée dans les cas suivants :

- Non-respect des instructions d'installation et d'entretien de l'appareil.
- Non-respect des instructions d'utilisation de l'appareil.
- Défaut ou insuffisance d'entretien de l'appareil.

1.1.2 Responsabilité de l'installateur

L'installateur a la responsabilité de l'installation et de la première mise en service de l'appareil. L'installateur est tenu de respecter les instructions suivantes :

- Lire et respecter les instructions données dans les notices fournies avec l'appareil.
- Installer l'appareil conformément à la législation et aux normes actuellement en vigueur.
- Effectuer la première mise en service et toutes les vérifications nécessaires.
- Expliquer l'installation à l'utilisateur.
- Si un entretien est nécessaire, avertir l'utilisateur de l'obligation de contrôle et d'entretien de l'appareil.
- Remettre toutes les notices à l'utilisateur.

1.1.3 Responsabilité de l'utilisateur

Pour garantir le fonctionnement optimal de l'installation, vous devez respecter les consignes suivantes :

- Lire et respecter les instructions données dans les notices fournies avec l'appareil.
- Faire appel à un professionnel qualifié pour réaliser l'installation et effectuer la première mise en service.
- Se faire expliquer l'installation par l'installateur.
- Faire effectuer les contrôles et entretiens nécessaires par un professionnel qualifié.
- Conserver les notices en bon état et à proximité de l'appareil.

2 A propos de cette notice

2.1 Symboles utilisés dans la notice

Cette notice comporte des instructions spéciales, indiquées par des symboles spécifiques. Veillez à accorder une attention particulière partout où ces symboles sont utilisés.

**Attention**

Risque de dégâts matériels.

**Important**

Attention, informations importantes.

**Voir**

Référence à d'autres notices ou à d'autres pages de cette notice.

3 Description du produit

La chaudière MCA est livrée avec un ensemble tableau de commande / unité de commande / carte électronique de commande. Cette notice s'appuie sur les versions de logiciel et les données de navigation suivantes :

Tab.1 Versions de logiciel et données de navigation

	Nom affiché à l'écran	Version du logiciel
Chaudière MCA	FSB-WHB-HE-150-300	1.7
Tableau de commande Diematic Evolution	MK3	1.29
Carte SCB-10	SCB-10	0.5

3.1 Description du tableau de commande

3.1.1 Description des composants

Fig.1 Composants du tableau de commande

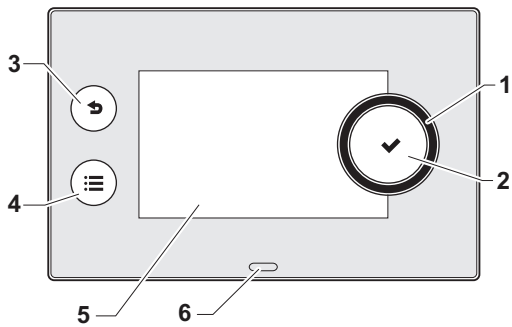

AD-3000932-01

- 1 Bouton rotatif pour sélectionner une icône, un menu ou un paramètre
- 2 Bouton ✓ pour valider la sélection
- 3 Bouton de retour ↩ pour revenir au niveau ou au menu précédent
- 4 Bouton de menu ≡ pour retourner au menu principal
- 5 Écran
- 6 LED d'indication d'état :
 - vert continu = fonctionnement normal
 - vert clignotant = avertissement
 - rouge fixe = arrêt
 - rouge clignotant = verrouillage

3.1.2 Description de l'écran principal

Cet écran s'affiche automatiquement après le démarrage de l'appareil ou lorsque le tableau de commande est réutilisé avec l'écran en mode veille (écran noir). En utilisant le bouton de retour ↩, vous pouvez naviguer jusqu'à cet écran.

Fig.2 Icônes sur l'écran principal

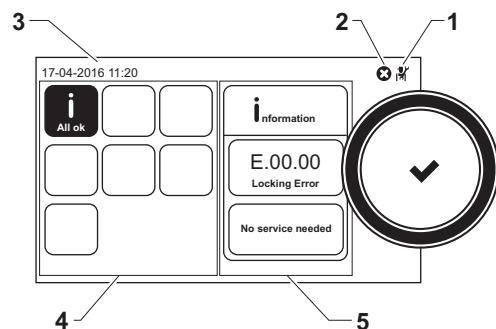

AD-3000933-02

- 1 Icône indiquant l'état réel de l'appareil
- 2 Témoin d'erreur (uniquement visible si une erreur a été trouvée)
- 3 Date et heure
- 4 Vignettes d'information
- 5 Informations détaillées sur la vignette d'information sélectionnée

3.1.3 Description du menu principal

Il est possible d'aller directement depuis n'importe quel menu au menu principal en appuyant sur le bouton menu ≡. Le nombre de menus accessibles dépend du niveau d'accès (utilisateur ou installateur).

Fig.3 Éléments du menu principal

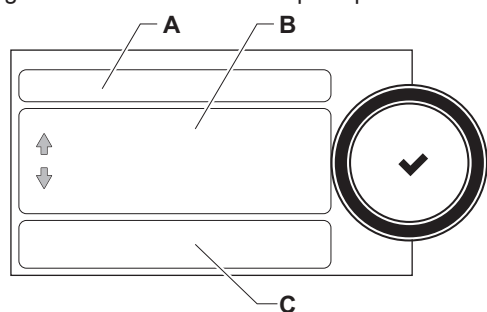

AD-3000935-01

- A Date et heure | Nom de l'écran (position courante dans le menu)
- B Menus disponibles
- C Brève explication du menu sélectionné

Tab.2 Menus disponibles pour l'utilisateur

Description	Icône
Paramètres système	
Informations	

Tab.3 Menus disponibles pour l'installateur

Description	Icône
Configuration de l'installation	
Menu mise en service	
Menu Maintenance avancée	
Historique des erreurs	
Paramètres système	
Informations	

3.1.4 Signification des icônes affichées à l'écran

Tab.4 Icônes possibles à l'écran (selon les appareils ou fonctions disponibles)

	Menu Utilisateur		Chaudière de micro-cogénération
	Menu Installateur		Pompe à chaleur
	Menu Installateur fermé		Chauffe-eau solaire
	Menu Ramoneur		Cascade
	Menu Ramoneur fermé		Brûleur fioul
	Affichage des erreurs		Niveau de puissance du brûleur (1 à 5 barres, chaque barre représentant 20 %)
	Réglages du système		Brûleur en marche
	Informations		Brûleur éteint
	Révision		Chauffage central en marche
	Affichage de l'heure		Chauffage central inactif
	Programmation horaire		ECS 1 en marche
	Écrasement temporaire du programme horaire		ECS 1 arrêtée
	Programme vacances		ECS 2 en marche
	Manuel		ECS 2 arrêtée
	Mode économique		Boost ECS activé
	Limite antigel		Toutes zones (circuits)
	Pression d'eau		Zone générale (circuit) ⁽¹⁾
	Sonde de température extérieure		Séjour ⁽¹⁾
	Pompe		Cuisine ⁽¹⁾
	Vanne à 3 voies		Chambre ⁽¹⁾
	Réservoir ECS		Bureau ⁽¹⁾
	Chaudière gaz		Cave ⁽¹⁾

(1) Icône ajustable pour la zone de chauffage (circuit).

3.2 Description de la carte électronique SCB-10

Différentes zones de chauffage peuvent être raccordées à la carte électronique SCB-10. Deux zones sont destinées au chauffage et une zone à l'eau chaude sanitaire.

Les raccordements pour les sondes ou les pompes de chaque zone sont situés sur la carte électronique.

Fig.4 Carte électronique SCB-10

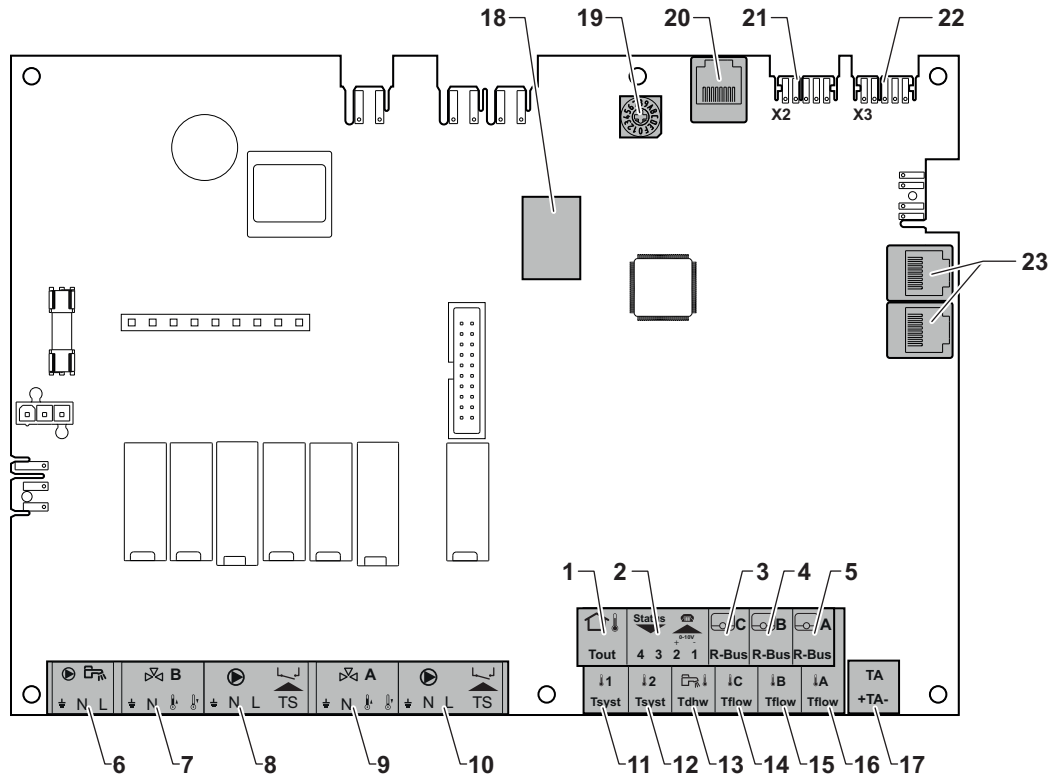

AD-3001210-01

- | | | | |
|----|---|----|---|
| 1 | Sonde de température extérieure | 14 | Sonde départ - circuit C |
| 2 | Entrée programmable et 0-10 V | 15 | Sonde départ - circuit B |
| 3 | Sonde d'ambiance - circuit C | 16 | Sonde départ - circuit A |
| 4 | Sonde d'ambiance - circuit B | 17 | Anode à courant imposé |
| 5 | Sonde d'ambiance - circuit A | 18 | Connecteurs Mod-BUS |
| 6 | Pompe préparateur d'eau chaude sanitaire | 19 | Roue de codage, permet de sélectionner un numéro de générateur dans la cascade en Mod-Bus |
| 7 | Vanne 3 voies - circuit B | 20 | Connecteur S-BUS |
| 8 | Pompe et thermostat de sécurité - circuit B | 21 | Connecteur END pour raccordement L-BUS |
| 9 | Vanne 3 voies - circuit A | 22 | Connexion L-BUS à l'unité de commande (CU-XXXX) |
| 10 | Pompe et thermostat de sécurité - circuit A | 23 | Connecteurs pour câbles S-BUS |
| 11 | Sonde système 1 | | |
| 12 | Sonde système 2 | | |
| 13 | Sonde eau chaude sanitaire | | |

Tab.5 Compatibilités des raccordements

	Circuit A	Circuit B	Circuit C (avec option AD249)	Circuit AUX (avec option AD249)	Circuit Eau Chaude Sanitaire
Ventilo-convecteur	Oui	Oui	Oui	Non	Non
Plancher chauffant	Oui	Oui	Oui	Non	Non
Radiateur	Oui	Oui	Oui	Non	Non
Radiateur 365 jours	Oui	Oui	Oui	Non	Non
Chauffage en continu	Oui	Oui	Oui	Non	Non
Programmation horaire	Oui	Oui	Oui	Oui	Oui
Piscine	Oui	Oui	Oui	Non	Non

	Circuit A	Circuit B	Circuit C (avec option AD249)	Circuit AUX (avec option AD249)	Circuit Eau Chau- de Sanitaire
Production d'eau chaude sanitaire	Oui	Oui	Oui	Oui	Oui
Production d'eau chaude sanitaire uniquement élec- trique	Oui	Oui	Oui	Non	Non
Ballon stratifié (2 sondes)	Non	Non	Non	Non	Oui
Désactivation	Oui	Oui	Oui	Oui	Oui

**Attention**

Brancher l'anode TAS (Titan Active System) du réservoir ballon au connecteur TA. Si le réservoir ballon ne dispose pas d'anode TAS, brancher l'anode de simulation (= accessoire)

La carte électronique SCB-10 se caractérise par les éléments suivants :

- commande de 2 zones (mélangées) installées sur le connecteur X15
- commande d'une troisième zone (mélangée) par l'intermédiaire d'une carte d'extension (= accessoire) installée sur un connecteur X8
- commande d'une zone d'eau chaude sanitaire (ECS)
- agencement en cascade (ajouter sonde sur système de sonde 1 ou 2)

**Important**

- Lorsqu'une carte SCB-10 est ajoutée sur la chaudière, celle-ci est reconnue automatiquement par l'automate de commande de la chaudière.
- Lors du retrait de cette carte, la chaudière affichera un code de défaut. Pour éviter ce défaut, effectuer immédiatement une détection automatique après le retrait de cette carte.

**Pour de plus amples informations, voir**

Réaliser une détection automatique pour la matrice CAN, page 23

4 Instructions pour l'utilisateur

4.1 Écran d'accueil

Tab.6 Menus sélectionnables par l'utilisateur

Icône	Sous-menu	Réglages
	Vacances	Définir la date de début et de fin des vacances, pendant lesquelles la température de l'eau chaude sanitaire et la température ambiante de toutes les zones seront abaissées.
	Marche/Arrêt du chauffage central	Mettre en marche ou arrêter la fonction de chauffage de la chaudière
	Remplissage auto	Affiche la pression hydraulique. Remplir l'installation manuellement si la pression hydraulique est trop basse.
	Configuration des circuits de chauffage	Configurer les réglages par circuit de chauffage
	Réglage ECS	Configurer les températures de l'eau chaude sanitaire
	Réglage Sonde extérieure	Configurer la régulation de température à l'aide de la sonde extérieure
Bouton [☰] > ⚙️	Paramètres système	Configurer les réglages de l'affichage

4.2 Configuration du circuit chauffage

Tab.7 Choisir le circuit chauffage à configurer en sélectionnant l'icône [☰], [☰], [☰], [☰], [☰], [☰] ou [☰]

Icône	Sélection rapide de zone	Réglages
	Programmation	Régler le mode de programmation et choisir le programme horaire déjà créé
	Manuel	Passer en mode manuel ; la température ambiante est réglée à une valeur fixe
	Dérogation	Passer en mode dérogation ; la température ambiante est provisoirement modifiée
	Vacances	Régler la date de début et de fin des vacances, pendant lesquelles les températures ambiantes seront abaissées.
	Antigel	Passer en mode hors gel ; la température ambiante minimum protège le système du gel
	Entrer les températures des activités	Régler la température ambiante pour chaque activité du programme horaire. Voir : Utilisation du programme horaire pour contrôler la température ambiante, page 13
	Configuration de zone	Accéder aux réglages de la configuration du circuit de chauffage (voir tableau ci-dessous)







Tab.8 Menu étendu de configuration d'un circuit de chauffage ⚙️ **Configuration de zone**

Menu Configuration de zone	Réglages
Dérogation	Modifier provisoirement la température ambiante, si nécessaire
Mode Fct Circ	Sélectionner le mode de fonctionnement du chauffage : Programmation, manuel ou hors gel
ConsAmb Circ Manuel	Régler manuellement la température ambiante à une valeur fixe
Programme horaire chauffage	Créer un programme horaire (3 programmes maximum autorisés). Voir : Créer un programme horaire pour réguler la température ambiante, page 13
Entrer les températures des activités	Régler la température ambiante pour chaque activité du programme horaire
CircProgHor choisi	Sélectionner un programme horaire (3 options)

Menu Configuration de zone	Réglages
Programme vacances	Régler la date de début et de fin des vacances et la température réduite pour cette zone
Nom du circuit	Créer ou modifier le nom du circuit de chauffage
Symbole du circuit	Sélectionner l'icône du circuit de chauffage
Mode Fct Circ	Lire le mode de fonctionnement actuel du circuit de chauffage

4.3 Paramètres de l'eau chaude sanitaire

Tab.9 Configurer les paramètres de l'eau chaude sanitaire (ECS) en sélectionnant l'icône 

Icône	Menu de sélection rapide ECS	Réglages
	Programmation	Régler le programme horaire pour contrôler la température ECS
	Manuel	Passer en mode manuel ; la température ECS est un réglage fixe
	Dérogation eau chaude sanitaire	Passer en mode dérogation : modifier provisoirement la température ECS
	Vacances	Définir la date de début et de fin des vacances, pendant lesquelles la température de l'eau chaude sanitaire sera abaissée
	Hors gel	Activer le mode hors gel pour protéger votre système du gel
	Consigne ECS Confort	Régler la température ECS maximale pour le programme horaire
	Configuration de zone	Configurer les réglages du circuit ECS

Tab.10 Menu étendu de configuration du circuit d'eau chaude sanitaire  Configuration de zone

Menu Configuration de zone	Réglages
Dérogation eau chaude sanitaire	Modifier provisoirement la température ECS, si nécessaire
Programme horaire ECS	Créer un programme horaire (3 programmes maximum autorisés)
Consignes ECS	Régler la température ECS pour le programme horaire
Sélection PH ECS	Sélectionner un programme horaire (3 options)
Programme vacances	Régler la date de début et de fin des vacances
Mode ECS	Sélectionner le mode de fonctionnement ECS Programmation, manuel ou hors gel

4.4 Paramètres d'affichage

Tab.11 Configurer les paramètres d'affichage en appuyant sur le bouton , puis en sélectionnant Paramètres système 

Menu Réglages du système	Réglages
Date et heure	Définir la date et l'heure actuelles.
Pays et langue	Sélectionner le pays et la langue.
Heure d'été	Activer ou désactiver l'heure d'été pour économiser de l'énergie pendant l'été
Contact de l'installateur	Saisir le nom et le numéro de téléphone de l'installateur
Noms des Activités chauffage	Créer les noms des activités du programme horaire
Régler la luminosité de l'écran	Ajuster la luminosité de l'écran
Activer le clic	Activer ou désactiver le son du clic du bouton rotatif

4.5 Personnaliser le tableau de commande

4.5.1 Modifier les réglages de l'afficheur

1. Appuyer sur le bouton .
2. Sélectionner Paramètres système .
3. Exécuter l'une des opérations décrites dans le tableau ci-dessous :

Tab.12 Paramètres d'affichage

Menu Réglages du système	Réglages
Date et heure	Définir la date et l'heure actuelles.
Pays et langue	Sélectionner le pays et la langue.
Heure d'été	Activer ou désactiver l'heure d'été
Contact de l'installateur	Saisir le nom et le numéro de téléphone de l'installateur
Noms des Activités chauffage	Créer les noms des activités du programme horaire
Régler la luminosité de l'écran	Ajuster la luminosité de l'écran
Activer le clic	Activer ou désactiver le son du clic du bouton rotatif
Informations de licence	Lire les informations détaillées sur les licences des logiciels, des cartes électroniques et des plates-formes

4.5.2 Modifier le nom et le symbole d'une zone

On peut modifier le nom et le symbole d'une zone.

- Sélectionner l'icône de la zone à modifier.
- Sélectionner **Configuration de zone**.
- Sélectionner **Nom du circuit**.
⇒ Un clavier alphanumérique s'affiche.
- Modifier le nom de la zone (20 caractères maximum):
 - Appuyer sur le bouton rotatif ✓ pour copier une lettre, un chiffre ou un symbole.
 - Sélectionner ← pour supprimer une lettre, un chiffre ou un symbole.
 - Sélectionner ▢ pour ajouter un espace.
- Sélectionner le symbole ✓ à l'écran une fois que le nom est complet.
- Appuyer sur le bouton rotatif ✓ pour confirmer la sélection.
- Sélectionner **Symbole du circuit**.
- Modifier le symbole de la zone.

4.5.3 Modifier le nom d'une activité

Il est possible de modifier le nom des activités dans le programme horaire.

- Appuyer sur le bouton ≡.
- Sélectionner **Paramètres système** ⚙.
- Sélectionner **Noms des Activités chauffage**.
⇒ Une liste de 6 activités et leurs noms standard est affichée :

Activité 1	Réduit
Activité 2	Confort
Activité 3	Absence
Activité 4	Matin
Activité 5	Soirée
Activité 6	Réglable

- Sélectionner une activité.
⇒ Un clavier alphanumérique s'affiche.
- Modifier le nom de l'activité :
 - Appuyer sur le bouton rotatif ✓ pour copier une lettre, un chiffre ou un symbole.
 - Sélectionner ← pour supprimer une lettre, un chiffre ou un symbole.
 - Sélectionner ▢ pour ajouter un espace.
- Sélectionner le symbole ✓ à l'écran une fois que le nom est complet.
- Appuyer sur le bouton rotatif ✓ pour confirmer la sélection.





4.6 Modifier la température ambiante d'une zone

4.6.1 Changer le mode de fonctionnement d'une zone

Pour réguler la température ambiante dans les différentes pièces de la maison, on peut choisir parmi les 5 modes de fonctionnement suivants :

1. Sélectionner l'icône de la zone à modifier.
⇒ Le menu **Sélection rapide d'une zone** s'affiche.
2. Sélectionner le mode de fonctionnement souhaité :

Tab.13 Modes de fonctionnement

Icône	Mode	Description
	Programmation	La température ambiante est régulée par un programme horaire
	Manuel	La température ambiante est réglée à une valeur fixe
	Dérogation	La température ambiante est provisoirement modifiée
	Vacances	La température ambiante est réduite pendant les vacances pour économiser de l'énergie
	Antigel	Protéger la chaudière et l'installation du gel en hiver

4.6.2 Modifier temporairement la température ambiante

Quel que soit le mode de fonctionnement sélectionné pour une zone, il est possible de modifier la température ambiante pendant une courte durée. À l'expiration de cette durée, le mode de fonctionnement sélectionné reprend.

1. Sélectionner l'icône de la zone à modifier.
2. Sélectionner  **Dérogation**
3. Définir la durée en heures et en minutes.
4. Régler la température ambiante temporaire.
⇒ Le menu **Dérogation** affiche la durée et la température temporaire.

4.6.3 Utilisation du programme horaire pour contrôler la température ambiante

■ Créer un programme horaire pour réguler la température ambiante

Un programme horaire permet de faire varier la température ambiante en fonction de l'heure et du jour. La température ambiante est liée à l'activité du programme horaire.

Important

Il est possible de créer jusqu'à trois programmes horaires par zone. Par exemple, vous pouvez créer un programme pour une semaine avec des heures de travail normales et un programme pour une semaine pendant laquelle vous êtes chez vous la majorité du temps.

1. Sélectionner l'icône de la zone à modifier.
2. Sélectionner  **Configuration de zone > Programme horaire chauffage**.
3. Sélectionner le programme horaire à modifier : **Programme 1**, **Programme 2** ou **Programme 3**.
⇒ Les activités programmées le dimanche sont affichées. La dernière activité programmée d'un jour est active jusqu'à la première activité du jour suivant. Au premier démarrage, tous les jours de la semaine ont des activités standard ; **Confort** commençant à 6h00 et **Réduit** commençant à 22h00.

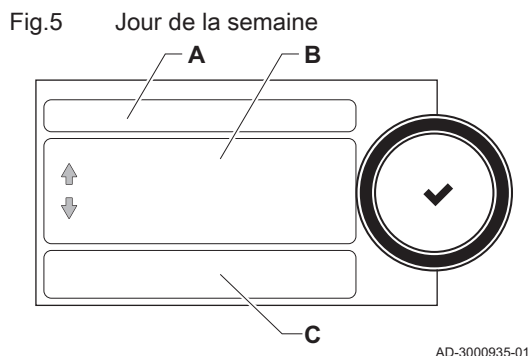

4. Sélectionner le jour de la semaine.
 - A Jour de la semaine
 - B Vue d'ensemble des activités programmées
 - C Liste des actions
5. Exécuter les actions suivantes, si nécessaire :
 - 5.1. **Modifier** l'heure de début et/ou le contenu d'une activité programmée.
 - 5.2. **Ajouter** une nouvelle activité.
 - 5.3. **Supprimer** une activité programmée (sélectionner l'activité **Supprimer**).
 - 5.4. **Copier** les activités programmées un jour de la semaine vers d'autres jours.
 - 5.5. **Modifier la température** liée à une activité.

■ Activer un programme horaire

Pour utiliser un programme horaire, il faut activer le mode de fonctionnement **Programmation**. Cette activation s'effectue séparément pour chaque zone.

1. Sélectionner l'icône de la zone à modifier.
2. Sélectionner  **Programmation**.
3. Sélectionner le programme horaire **Programme 1**, **Programme 2** ou **Programme 3**.





4.7 Modifier la température de l'eau chaude sanitaire

4.7.1 Modifier le mode de fonctionnement de l'eau chaude sanitaire

Pour la production d'eau chaude, on peut choisir l'un des 5 modes de fonctionnement suivants :



1. Sélectionner l'icône .
 - ⇒ Le menu **Sélection rapide ECS** s'affiche.
2. Sélectionner le mode de fonctionnement souhaité :

Tab.14 Modes de fonctionnement ECS

Icône	Mode	Description
	Programmation	La température de l'eau chaude sanitaire est contrôlée par un programme horaire
	Manuel	La température de l'eau chaude sanitaire est réglée à une valeur fixe
	Dérogation eau chaude sanitaire	La température de l'eau chaude sanitaire est provisoirement augmentée
	Vacances	La température de l'eau chaude sanitaire est réduite pendant les vacances pour économiser de l'énergie
	Antigel	Protéger la chaudière et l'installation du gel en hiver

4.7.2 Augmenter temporairement la température de l'eau chaude sanitaire

Quel que soit le mode de fonctionnement sélectionné pour la production d'eau chaude sanitaire, il est possible d'augmenter la température de l'eau chaude sanitaire pendant une courte durée. À l'expiration de cette durée, la température de l'eau chaude revient au point de consigne **Réduit**.

1. Sélectionner l'icône .
2. Sélectionner . **Dérogation eau chaude sanitaire**
3. Définir la durée en heures et en minutes.
 - ⇒ La température augmente jusqu'à la **Consigne ECS Confort**.

4.7.3 Modifier les températures d'eau chaude de confort et réduite

Il est possible de modifier les températures d'eau chaude de confort et réduite dans le programme horaire.

1. Sélectionner l'icône [🏠].
2. Sélectionner ⚙️ **Configuration de zone > Consignes ECS**.
3. Sélectionner la consigne ECS à modifier.
 - 3.1. **Consigne ECS Confort** : La température ECS à laquelle la production d'eau chaude est mise en marche.
 - 3.2. **Consigne ECS Réduit** : La température ECS à laquelle la production d'eau chaude est arrêtée.
4. Modifier la température du point de consigne sélectionné

4.7.4 Utilisation du programme horaire pour contrôler la température ECS

■ Créer un programme horaire pour réguler la température de l'eau chaude sanitaire

Un programme horaire permet de faire varier la température de l'eau chaude sanitaire en fonction de l'heure et du jour. La température d'eau chaude sanitaire est liée à l'activité du programme horaire.

i Important

Vous pouvez créer jusqu'à trois programmes horaires. Par exemple, vous pouvez créer un programme pour une semaine avec des heures de travail normales et un programme pour une semaine pendant laquelle vous êtes chez vous la majorité du temps.

1. Sélectionner l'icône [🏠].
2. Sélectionner ⚙️ **Configuration de zone > Programme horaire ECS**.
3. Sélectionner le programme horaire à modifier : **Programme 1**, **Programme 2** ou **Programme 3**.
 - ⇒ Les activités programmées le dimanche sont affichées. La dernière activité programmée d'un jour est active jusqu'à la première activité du jour suivant. Les activités programmées sont affichées. Au premier démarrage, tous les jours de la semaine ont des activités standard ; **Confort** commençant à 6h00 et **Réduit** commençant à 22h00.
4. Sélectionner le jour de la semaine à modifier.
 - A Jour de la semaine
 - B Vue d'ensemble des activités programmées
 - C Liste des actions
5. Exécuter les actions suivantes, si nécessaire :
 - 5.1. **Modifier** l'heure de début et/ou le contenu d'une activité programmée.
 - 5.2. **Ajouter** une nouvelle activité.
 - 5.3. **Supprimer** une activité programmée (sélectionner l'activité **Supprimer**).
 - 5.4. **Copier** les activités programmées un jour de la semaine vers d'autres jours.
 - 5.5. **Modifier la température** liée à une activité.

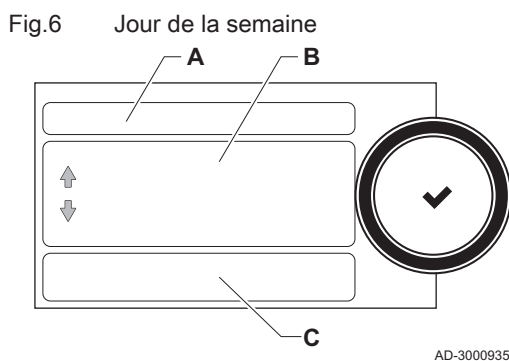

■ Activer un programme horaire ECS

Pour utiliser un programme horaire ECS, il faut activer le mode de fonctionnement **Programmation**. Cette activation s'effectue séparément pour chaque zone.

1. Sélectionner l'icône [🏠].
2. Sélectionner ⚙️ **Programmation**.
3. Sélectionner le programme horaire **Programme 1**, **Programme 2** ou **Programme 3**.

4.8 Activer tous les programmes de vacances

Si vous vous absentez pour des vacances, la température ambiante et la température de l'eau chaude sanitaire peuvent être réduites pour économiser de l'énergie. La procédure suivante permet d'activer le mode vacances pour toutes les zones et la température d'eau chaude sanitaire.

1. Sélectionner l'icône .
2. Régler les paramètres suivants :

Tab.15 Réglages du programme vacances

Paramètre	Description
Date de début des vacances	Régler la date et l'heure de début des vacances.
Date de fin des vacances	Régler la date et l'heure de fin des vacances.
Consigne ambiance du circuit en période de vacances	Régler la température ambiante pendant la période de vacances
Réinitialiser	Réinitialiser ou annuler le programme vacances

4.9 Mise en marche ou arrêt du chauffage central

Il est possible d'arrêter la fonction de chauffage central de la chaudière, pour économiser de l'énergie, par exemple pendant la période estivale.

1. Sélectionner l'icône .
2. Sélectionner **Fonction CC on/off**.
3. Sélectionner le réglage suivant :
 - 3.1. **Off** pour arrêter la fonction de chauffage central.
 - 3.2. **On** pour remettre en marche la fonction de chauffage central.

4.10 Afficher le nom de l'installateur et son numéro de téléphone

L'installateur peut indiquer son nom et son numéro de téléphone dans le tableau de commande. Vous pouvez afficher ces informations lorsque vous voulez contacter l'installateur.

1. Appuyer sur le bouton .
2. Sélectionner **Paramètres système**.  > .Contact de l'installateur
⇒ Le nom et le numéro de téléphone de l'installateur sont affichés.



5 Instructions pour l'installateur

5.1 Premier démarrage

Menu de mise en service	Message	Réglage
Affichage automatique après première installation et démarrage de la chaudière	Sélectionner le pays	Pays dans lequel la chaudière est installée
	Sélectionner la langue	Langue préférée
	Activer l'heure d'été	OFF
	Date et heure	Année/Mois/Jour

5.2 Accéder au niveau Installateur

Certains paramètres susceptibles d'influer sur le fonctionnement de la chaudière sont protégés par un code d'accès. Seul l'installateur est autorisé à modifier ces paramètres.



1. Sélectionner l'icône [].
2. Saisir le code : 0012
 ⇒ Lorsque le niveau installateur est actif, l'état de l'icône [] passe de **Arrêt à Marche**.
3. Pour quitter le niveau installateur, sélectionner l'icône [] > **Confirmer**.

Lorsque le tableau de commande n'est pas utilisé pendant 30 minutes, le niveau installateur est désactivé automatiquement.





5.3 Configuration de l'installation au niveau installateur

Configurer l'installation en appuyant sur le bouton [], puis en sélectionnant **Configuration de l'installation** []. Sélectionner l'unité de commande ou la carte électronique à configurer.

Tab.16 FSB-WHB-HE-150-300

Icône	Zone ou fonction	Description
	CIRCA / CH	Circuit chauffage
	Chaud. commerciale	Chaudière gaz
	Chaudière gaz	Chaudière gaz

Tab.17 SCB-10

Icône	Zone ou fonction	Description
	CIRCA	Circuit chauffage A
	CIRCB	Circuit chauffage B
	DHW	Circuit d'eau chaude sanitaire externe
	CIRCC	Circuit chauffage C
	Entrée 0-10V	Signal d'entrée 0-10 V
	Entrée numérique	Signal d'entrée numérique
	Entrée analogique	Signal d'entrée analogique
	Gestion cascade B	Gestion de plusieurs chaudières en cascade
	Programme horaire ballon tampon	Activer un ballon tampon avec une ou deux sondes
	Temp. extérieure	Sonde extérieure
	Infos sur l'état	Information d'état de la carte électronique SCB-10

Tab.18 Configuration d'une zone ou fonction sur la carte FSB-WHB-HE-150-300 ou SCB-10

Paramètres, compteurs et signaux	Description
Paramètres	Régler les paramètres au niveau installateur
Compteurs	Lire les compteurs au niveau installateur
Signaux	Lire les signaux au niveau installateur
Para. Avancés	Régler les paramètres au niveau installateur avancé
Cpt. Avancés	Lire les compteurs au niveau installateur avancé
Sign. Avancés	Lire les signaux au niveau installateur avancé

5.3.1 Configurer les informations Installateur

Vous pouvez enregistrer votre nom et votre numéro de téléphone dans le tableau de commande pour que l'utilisateur puisse les afficher.

1. Appuyer sur le bouton ≡.
2. Sélectionner **Paramètres système** ⚙️ > Contact de l'installateur.
3. Saisir les données suivantes :

Nom installateur	Nom de l'installateur
Tél. installateur	Numéro de téléphone de l'installateur

5.3.2 Réglage des paramètres

Pour configurer l'installation, vous pouvez modifier les paramètres et les réglages de l'appareil et des tableaux de commande, sondes, etc. raccordés.

1. Appuyer sur le bouton ≡.
2. Sélectionner > **Configuration de l'installation**.
3. Sélectionner la zone ou le dispositif que vous voulez configurer.
4. Sélectionner **Paramètres, compteurs et signaux** > **Paramètres** pour modifier un paramètre.
5. Selon disponibilité, sélectionner **Para. Avancés** pour modifier un paramètre au niveau installateur avancé.

- A** - Paramètres
 - Compteurs
 - Signaux
 - Para. Avancés
 - Cpt. Avancés
 - Sign. Avancés
- B** Liste des réglages ou valeurs

Fig.7 Paramètres, compteurs et signaux

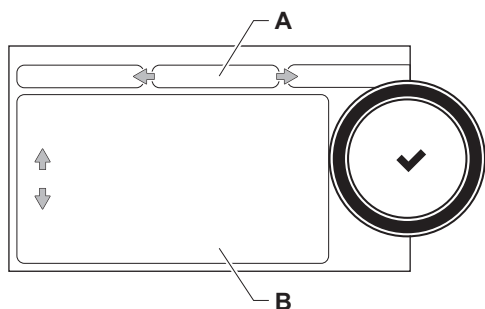

AD-3000936-01

L'unité de commande de la chaudière est paramétrée pour les systèmes de chauffage central les plus courants. Ces paramètres garantissent le fonctionnement efficace de la plupart des systèmes de chauffage central. L'utilisateur ou l'installateur peut optimiser les paramètres selon les besoins.



Attention

La modification des réglages d'usine peut avoir un impact négatif sur le fonctionnement de la chaudière.

5.3.3 Régler la courbe de chauffe

Lorsqu'une sonde de température extérieure est raccordée à l'installation, la relation entre la température extérieure et la température de départ du chauffage central est commandée par une courbe de chauffe. Cette courbe peut être ajustée selon les exigences de l'installation.

1. Sélectionner l'icône de la zone à configurer.
2. Sélectionner **Stratégie régulation**.

Fig.8 Modification de la courbe de chauffe

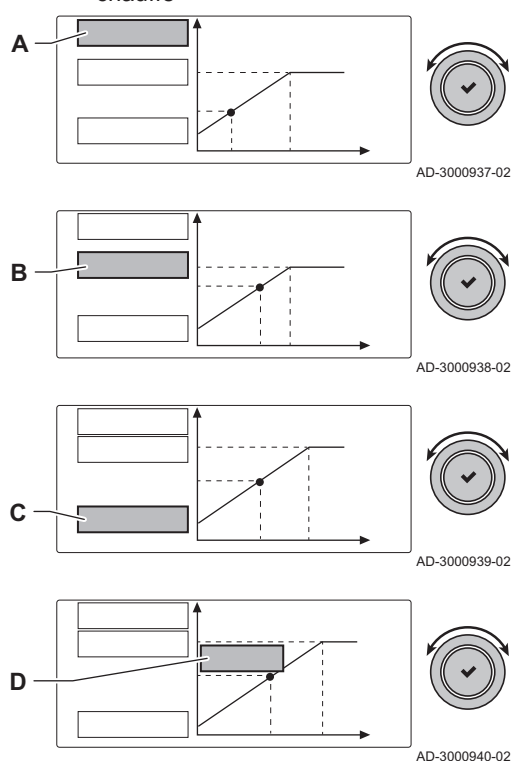

3. Sélectionner le réglage **En fonction T.Ext.** ou **En Fcnc T.ext&T.Amb.**
⇒ L'option **Courbe de chauffe** s'affiche dans le menu **Réglage Circuit de Chauffage**.
4. Sélectionner **Courbe de chauffe**.
⇒ Un graphique représentant la courbe de chauffe s'affiche.
5. Ajuster les paramètres suivants :

A	Pente :	Pente de la courbe de chauffe : • Circuit plancher chauffant : pente entre 0,4 et 0,7 • Circuit de radiateurs : pente à environ 1,5
B	Max :	Température maximale du circuit de chauffage
C	Pied :	Consigne de température ambiante
D	xx°C ; xx°C	Relation entre la température de départ du circuit de chauffage et la température extérieure. Cette information est visible sur toute la pente.

Fig.9 Programme de séchage de la chape

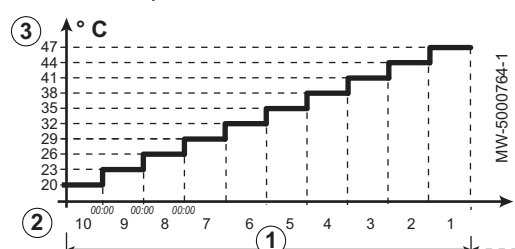

5.3.4 Activer le programme de séchage de la chape

Le programme de séchage de la chape réduit le temps de séchage d'une chape fraîchement coulée. Tous les jours à minuit, la consigne de température est recalculée et le nombre de jours est diminué.

1. Sélectionner le pavé de la zone dans laquelle se situe la chape.
2. Sélectionner **Séchage de chape**.
3. Régler les paramètres suivants :

1	Séchage chape	Nombre de jours nécessaires au séchage
2	TempDémChape	Température de début du programme de séchage de la chape
3	TempArrêtChape	Température de fin du programme de séchage de la chape

⇒ Le programme de séchage de la chape commence et se poursuivra pendant le nombre de jours sélectionné.

5.4 Mise en service de l'installation

Le menu de mise en service affiche les sous-menus et les tests nécessaires pour la mise en service de l'appareil.

1. Appuyer sur le bouton ≡.
2. Sélectionner **Menu mise en service**.
3. Sélectionner le sous-menu avec les paramètres à modifier ou le test à effectuer.

5.4.1 Menu Ramoneur

Sélectionner l'icône [👤] pour ouvrir le menu Ramoneur. Le menu **choix de mode de test** s'affiche :

- A choix de mode de test
- B Mode test de charge

Fig.10 Test de charge

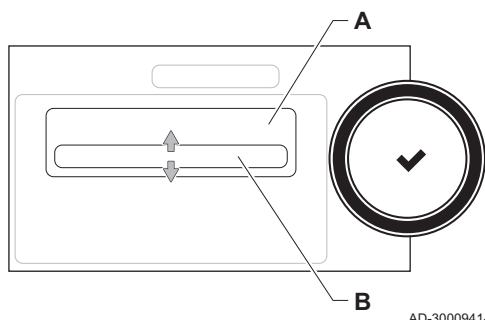

Tab.19 Tests de charge dans le menu Ramoneur 🧑‍🔧

Modifier le mode test de charge	Réglages
Arrêt	Aucun test
Puissance mini	Test à charge partielle
Puissance maxi Chauffage	Test à pleine charge pour le mode chauffage
Puissance maxi ECS	Test à pleine charge pour le mode chauffage + eau chaude sanitaire

Tab.20 Réglages du test de charge

Menu Test de charge	Réglages
ÉtatModeCheminée	Sélectionner le test de charge pour démarrer le test.
Temp départ	Lire la température de départ du chauffage
T retour	Lire la température de retour du chauffage
Vitesse ventilateur	Lire la vitesse de ventilateur réelle
Courant d'ionisation	Lire le courant de flamme réel
Vit ventil max CC	Ajuster la vitesse maximum du ventilateur en mode chauffage
Vit min ventil	Ajuster la vitesse minimum du ventilateur en mode chauffage + eau chaude sanitaire
Vit ventil démarrage	Ajuster la vitesse départ du ventilateur

■ Réalisation du test à pleine charge

- Sélectionner l'icône [👤].
⇒ Le menu **choix de mode de test** s'affiche.
- Sélectionner le test **Puissance maxi Chauffage**.

- A choix de mode de test
- B Puissance maxi Chauffage

⇒ Le test à pleine charge commence. Le menu affiche le mode de test de charge sélectionné et l'icône 🧑‍🔧 apparaît en haut à droite de l'écran.

- Contrôler les réglages du test de charge et les ajuster si nécessaire.
⇒ Seuls les paramètres affichés en gras peuvent être modifiés.

Fig.11 Test à pleine charge

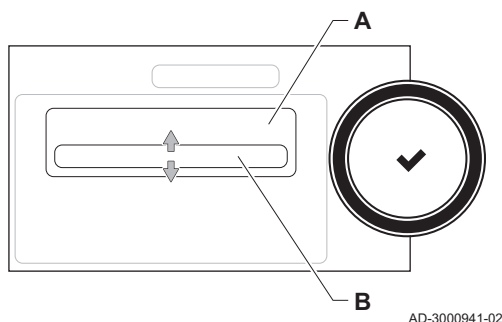

■ Réalisation du test à charge partielle

- Si le test à pleine charge est toujours en cours, appuyer sur le bouton ✓ pour modifier le mode de test de charge.

Fig.12 Test à charge partielle

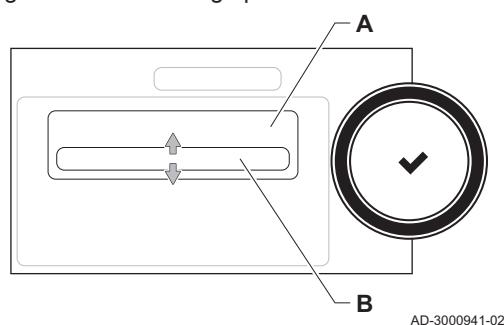

2. Si le test à pleine charge est terminé, sélectionner l'icône [🔧] pour redémarrer le menu Ramoneur.

A choix de mode de test

B Puissance mini

3. Sélectionner le test **Puissance mini** dans le menu **choix de mode de test**.
 - ⇒ Le test à charge partielle commence. Le menu affiche le mode de test de charge sélectionné et l'icône 🧰 apparaît en haut à droite de l'écran.
4. Contrôler les réglages du test de charge et les ajuster si nécessaire.
 - ⇒ Seuls les paramètres affichés en gras peuvent être modifiés.
5. Mettre fin au test à charge partielle en appuyant sur le bouton ↵.
 - ⇒ Le message **Le test s'est arrêté** est affiché.

5.4.2 Enregistrer les réglages de mise en service

Vous pouvez enregistrer tous les réglages actuels dans le tableau de commande. Ces réglages peuvent être restaurés si nécessaire, par exemple après le remplacement de l'unité de commande.

1. Appuyer sur le bouton ≡.
2. Sélectionner > **Menu Maintenance avancée** > **Sauvegarder réglages de mise en service**.
3. Sélectionner **Confirmer** pour enregistrer les réglages.

Si les réglages de mise en service ont été enregistrés, l'option **Retour aux réglages de mise en service** devient disponible dans le **Menu Maintenance avancée**.

5.5 Entretien de l'installation

5.5.1 Afficher les notifications d'entretien

Lorsqu'une notification d'entretien s'affiche à l'écran, vous pouvez afficher les détails de la notification.

1. Sélectionner l'icône [🔧].
 - ⇒ Le menu **Message de maintenance** s'affiche.
2. Sélectionner le paramètre ou la valeur à afficher.

5.5.2 Affichage des valeurs mesurées

Le boîtier de commande enregistre en continu diverses valeurs de la chaudière et des capteurs branchés. Ces valeurs apparaissent sur le tableau de commande de la chaudière.

1. Appuyer sur le bouton ≡.
2. Sélectionner > **Configuration de l'installation**.
3. Sélectionner la zone ou le dispositif à consulter.
4. Sélectionner **Paramètres, compteurs et signaux** > **Compteurs** ou **Signaux** pour lire un compteur ou un signal.

Fig.13 Paramètres, compteurs et signaux

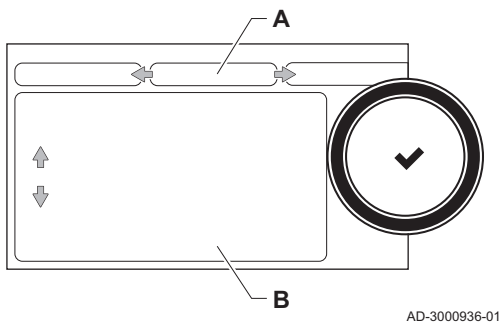

AD-3000936-01

5. Le cas échéant, sélectionner **Cpt. Avancés** ou **Sign. Avancés** pour lire les compteurs ou les signaux au niveau installateur avancé.

- A - Paramètres
- Compteurs
- Signaux
- Para. Avancés
- Cpt. Avancés
- Sign. Avancés
- B Liste des réglages ou valeurs

5.5.3 Afficher les informations sur la fabrication et le logiciel

Vous pouvez lire les détails concernant les dates de fabrication, les versions du matériel et des logiciels de l'appareil et de tous les dispositifs qui y sont branchés.

1. Appuyer sur le bouton ☰.
2. Sélectionner **Informations**.
3. Sélectionner l'appareil, le tableau de commande ou tout autre dispositif que vous voulez afficher.

- A Sélection de l'appareil, du tableau de commande ou du dispositif
- B Liste des informations

4. Sélectionner les informations que vous voulez afficher.

Fig.14 Informations sur la version

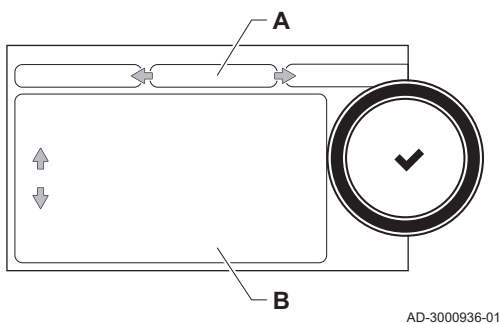

AD-3000936-01

5.5.4 Mettre à jour le micrologiciel du tableau de commande

Vous pouvez mettre à jour le micrologiciel du tableau de commande lorsque vous avez reçu une clé USB contenant une nouvelle version du micrologiciel.

1. Déposer le tableau de commande Diematic Evolution de l'appareil.
2. Localiser le port USB en bas de la carte électronique du tableau de commande.
3. Insérer la clé USB contenant le nouveau micrologiciel dans le port USB.
4. Appuyer sur le bouton ☰.
5. Sélectionner Paramètres système ⚙ > **Mise à jour du Software**.
⇒ Le message **Fichiers disponibles** : s'affiche à l'écran.
6. Sélectionner le fichier approprié.
⇒ La mise à jour du micrologiciel commence.
7. Attendre que la mise à jour soit terminée.
⇒ Le tableau de commande redémarre automatiquement et l'écran principal s'affiche.
8. Ne pas mettre l'appareil hors tension pendant au moins 5 minutes pour s'assurer que la mise à jour du micrologiciel soit bien enregistrée.

5.5.5 Modifier temporairement la température de l'eau chaude sanitaire

Lorsque le programme horaire est actif avec une température d'eau chaude sanitaire réduite, il est possible d'augmenter temporairement la température de l'eau chaude pour, par exemple, tester la production d'eau chaude.

1. Appuyer sur le bouton \equiv .
2. Sélectionner **Configuration de l'installation > ECS interne > Dérogation eau chaude sanitaire.**
3. Sélectionner **Durée de la dérogation .**
4. Définir la durée en heures et en minutes.
 ⇒ La température de l'eau chaude est augmentée au **Consigne ECS Confort.**

Il est possible de supprimer ou d'annuler l'écrasement provisoire en sélectionnant **Réinitialiser.**

5.6 Réinitialisation ou rétablissement des paramètres

5.6.1 Réinitialiser les numéros de configuration CN1 et CN2

Les numéros de configuration doivent être réinitialisés lorsque cela est indiqué par un message d'erreur ou lorsque l'unité de commande a été remplacée. Les numéros de configuration figurent sur la plaquette signalétique de la chaudière.

Fig.15 Numéros de configuration

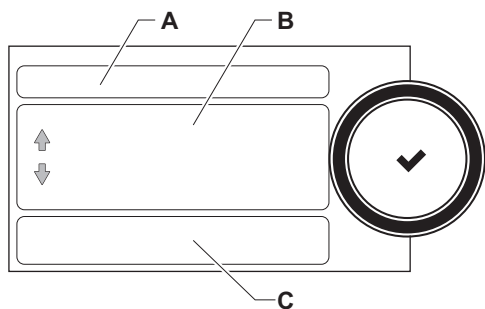

AD-3000935-01

- A Sélectionner l'unité de commande
- B Informations supplémentaires
- C Numéros de configuration

1. Appuyer sur le bouton \equiv .
2. Sélectionner **Menu Maintenance avancée > Entrer numéros de configuration.**
3. Sélectionner l'unité de commande à réinitialiser.
4. Sélectionner et modifier le paramètre **CN1.**
5. Sélectionner et modifier le paramètre **CN2.**
6. Sélectionner **Confirmer** pour valider les numéros modifiés.

5.6.2 Réaliser une détection automatique pour la matrice CAN

Lorsqu'un tableau de commande est remplacé ou retiré de la chaudière, cette fonction doit être utilisée pour détecter tous les dispositifs connectés au bus CAN.

1. Appuyer sur le bouton \equiv .
2. Sélectionner **Menu Maintenance avancée > Détection automatique.**
3. Sélectionner **Confirmer** pour procéder à la détection automatique.

5.6.3 Rétablir les réglages de mise en service

Cette option n'est disponible que lorsque les réglages de mise en service ont été enregistrés sur le tableau de commande et vous permet de rétablir ces réglages.

1. Appuyer sur le bouton \equiv .
2. Sélectionner **Menu Maintenance avancée > Retour aux réglages de mise en service.**
3. Sélectionner **Confirmer** pour rétablir les réglages de mise en service.

5.6.4 Rétablir les réglages d'usine

Les réglages d'usine de la chaudière peuvent être rétablis.

1. Appuyer sur le bouton \equiv .

















2. Sélectionner **Menu Maintenance avancée > Réinitialisation aux réglages usine.**
3. Sélectionner **Confirmer** pour rétablir les réglages d'usine.



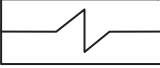



6 Avant l'installation

6.1 Schémas de raccordement

6.1.1 Symboles utilisés

Tab.21 Symboles utilisés pour les schémas de raccordements

Icône	Explication
	Tube retour
	Tube départ
	Vanne à 3 voies motorisée
	Pompe
	Eau chaude sanitaire
	Contact fermé
	Sonde de température extérieure
	Sonde
	Thermostat de sécurité
	Thermostat d'ambiance
	Échangeur à plaques
	Bouteille de découplage
	Chaudière instantanée
	Raccordement du circuit de chauffage primaire
	
	Capteur solaire
	Ballon ECS

Icône	Explication
	Anode au titane – équipe le ballon ECS
	Résistance électrique
	Douche
	Zone de chauffage
	Plancher chauffant
	Système de chauffage à air chaud
	Piscine

6.1.2 Réglages de la chaudière avec une carte SCB-10

Si la chaudière est équipée de la carte de commande SCB-10, le ou les paramètres de chaudière suivants doivent être réglés :

Tab.22 ≡ > Configuration de l'installation > CIRCA > Paramètres, compteurs et signaux > Paramètres

Code	Texte affiché	Désignation	Plage	160	Ajustement
CP020	Fonction du circuit	Fonctionnalité du circuit	0 = Désactivé 1 = Direct 2 = Circuit mélangé 3 = Piscine 4 = Haute température 5 = Ventilateur convecteur 6 = Ballon ECS 7 = ECS électrique 8 = Programme horaire 9 = Chauffage industriel 10 = ECS stratifiée 11 = ECS Ballon interne 31 = DHW FWS EXT	1	0

6.1.3 Exemple de raccordement 1

Fig.16 1 chaudière + 1 circuit direct + circuit d'eau chaude sanitaire (ECS)

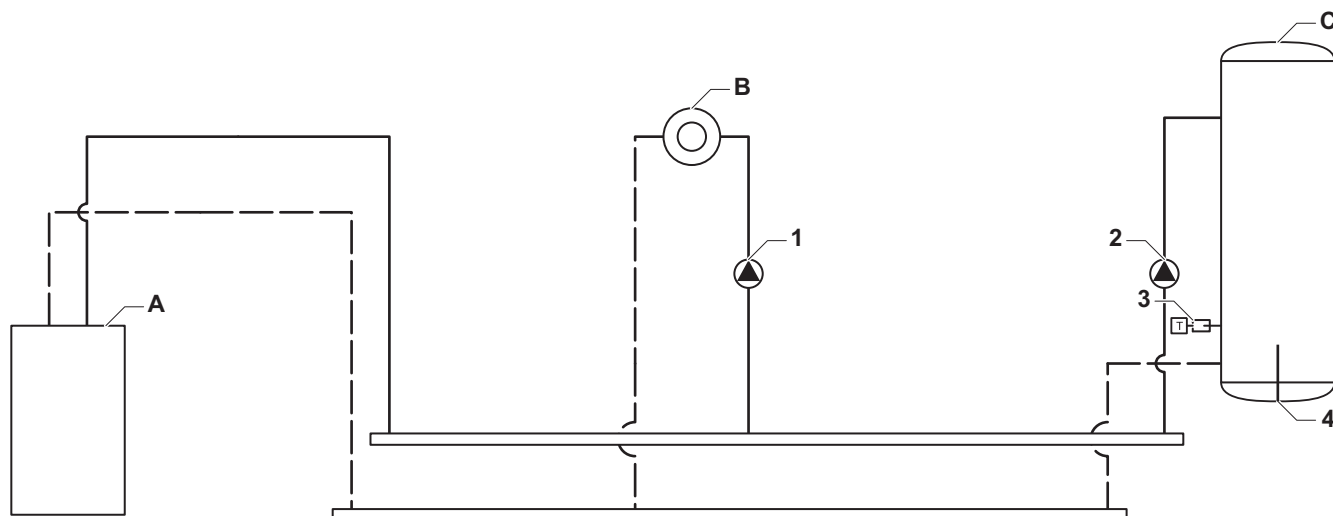

AD-4100034-01

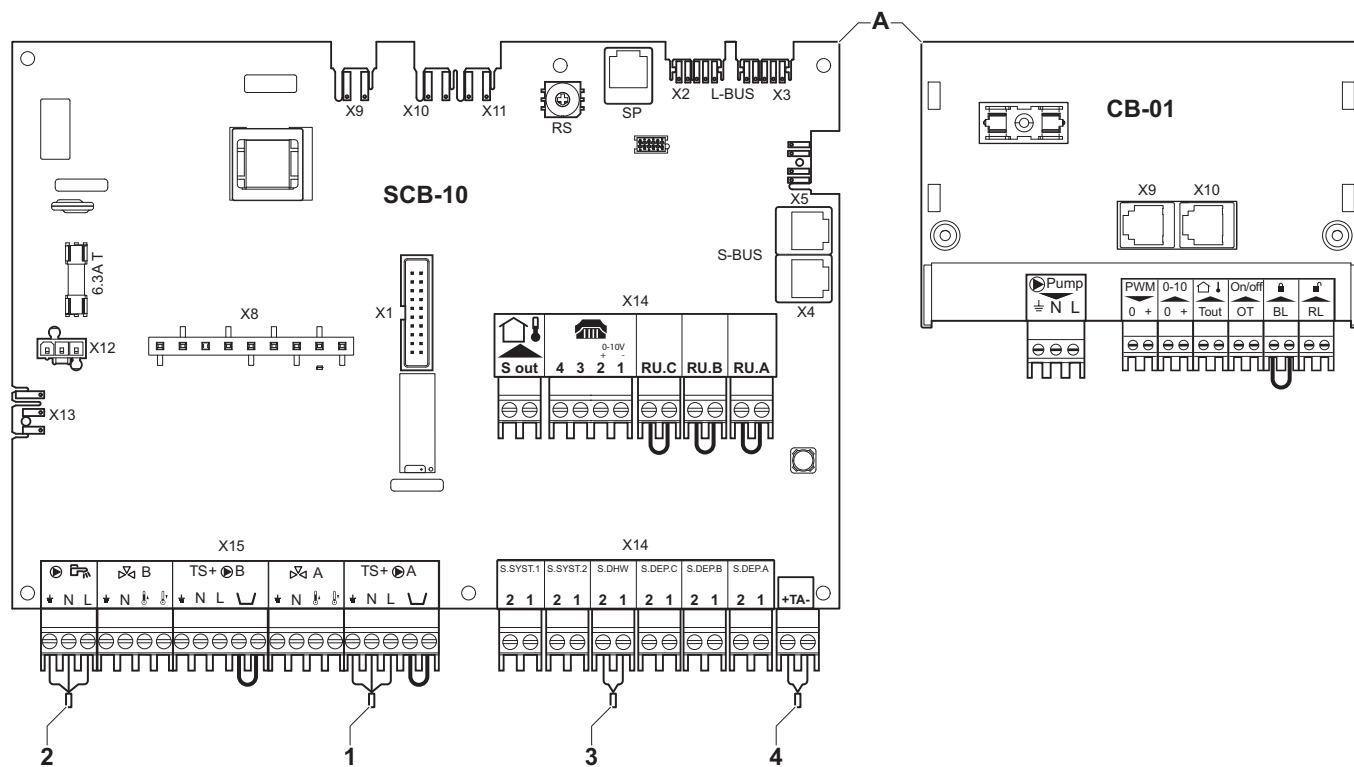

AD-4100046-01

A Chaudière
B Zone directe - Circa

C Zone d'eau chaude sanitaire - ECS (1 sonde)

**Important**

Tous les réglages d'usine de la carte SCB-10 conviennent pour ce raccordement.

6.1.4 Exemple de raccordement 2

Fig.17 1 chaudière + 1 zone directe + 1 zone mélangée

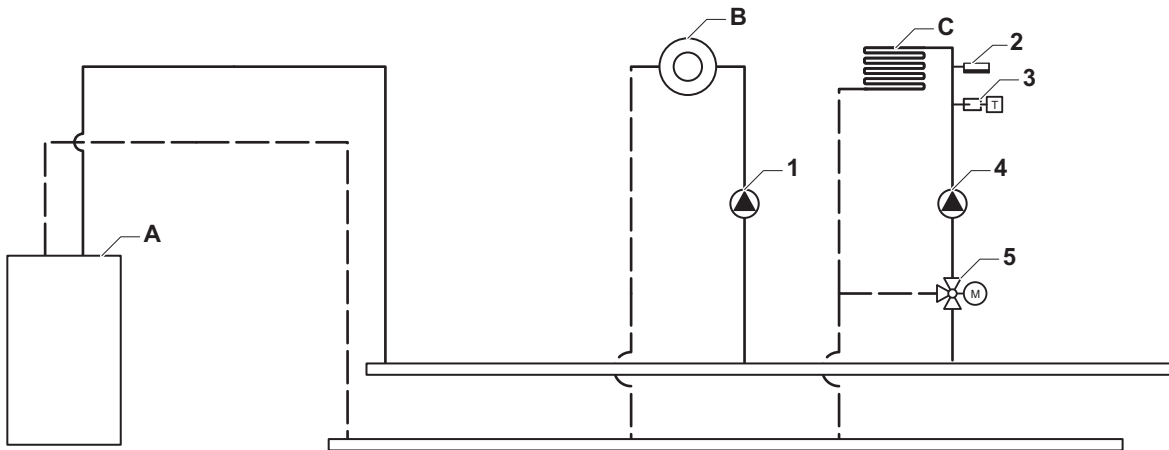

AD-4100035-01

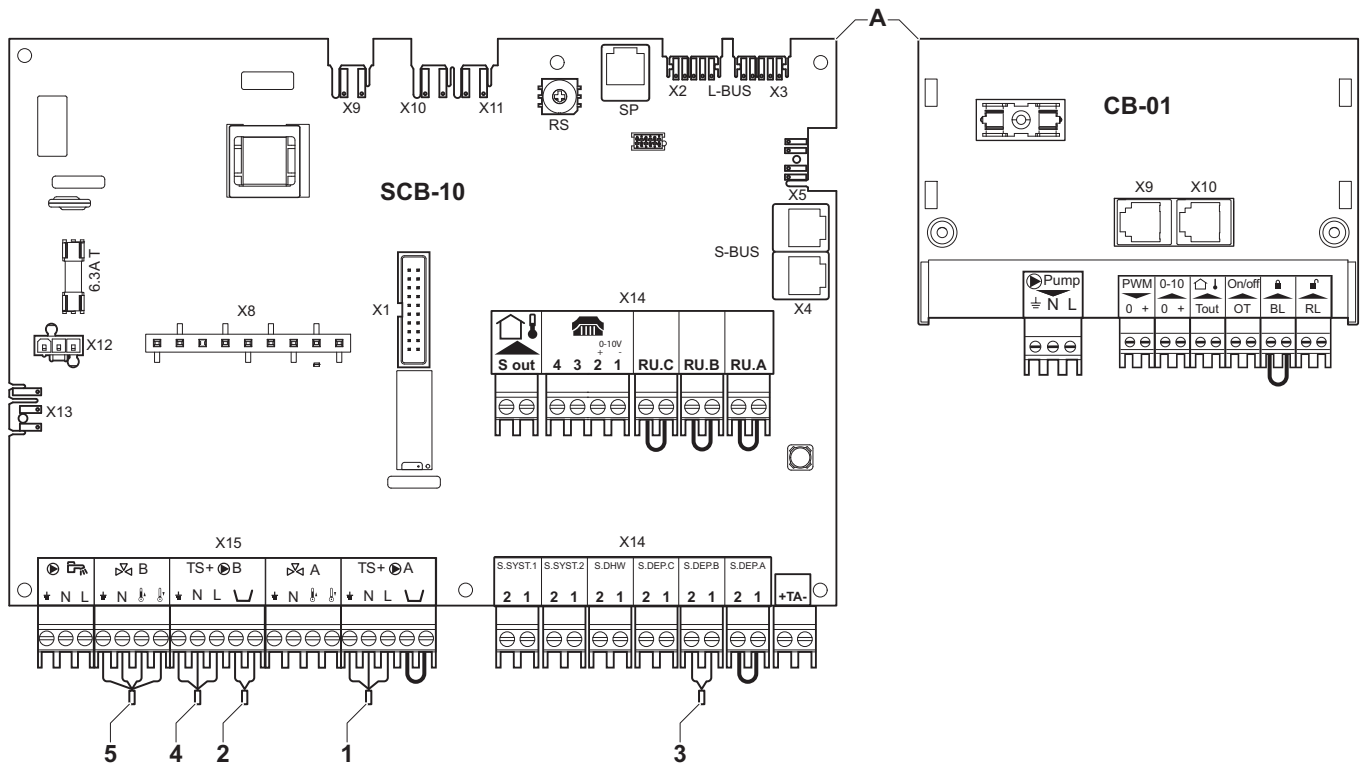

AD-4100047-01

A Chaudière
B Zone directe - CircA

C Zone mélangée - CircB



Important

Tous les réglages d'usine de la carte SCB-10 sont appropriés pour ce raccordement.

6.1.5 Exemple de raccordement 3

Fig.18 1 chaudière + 1 circuit avec vanne mélangeuse + circuit d'eau chaude sanitaire (ECS)

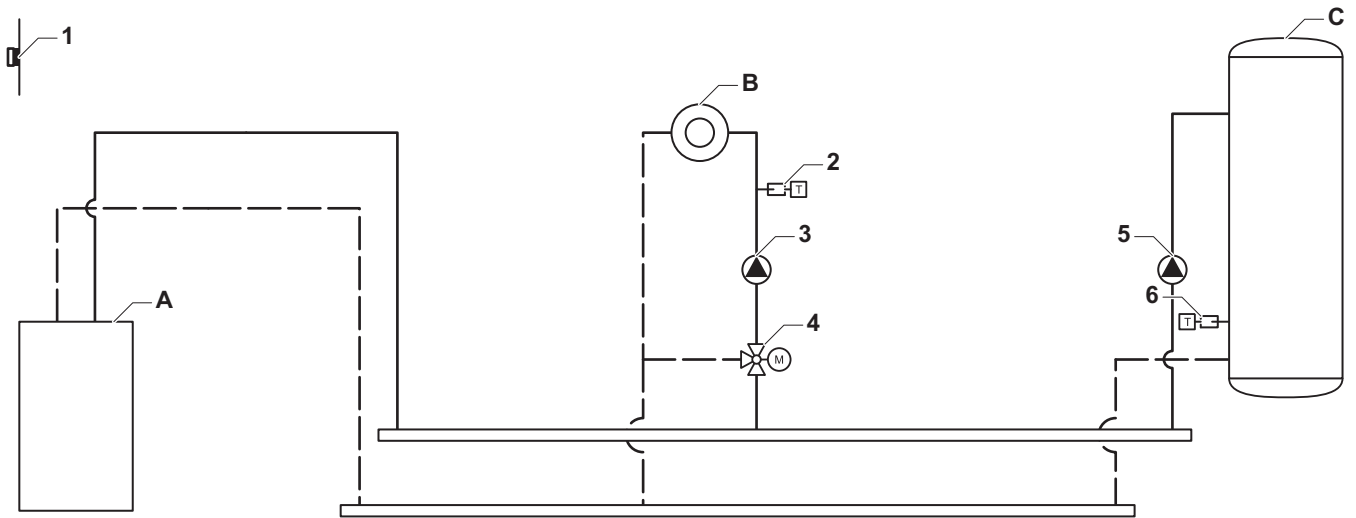

AD-4100036-01

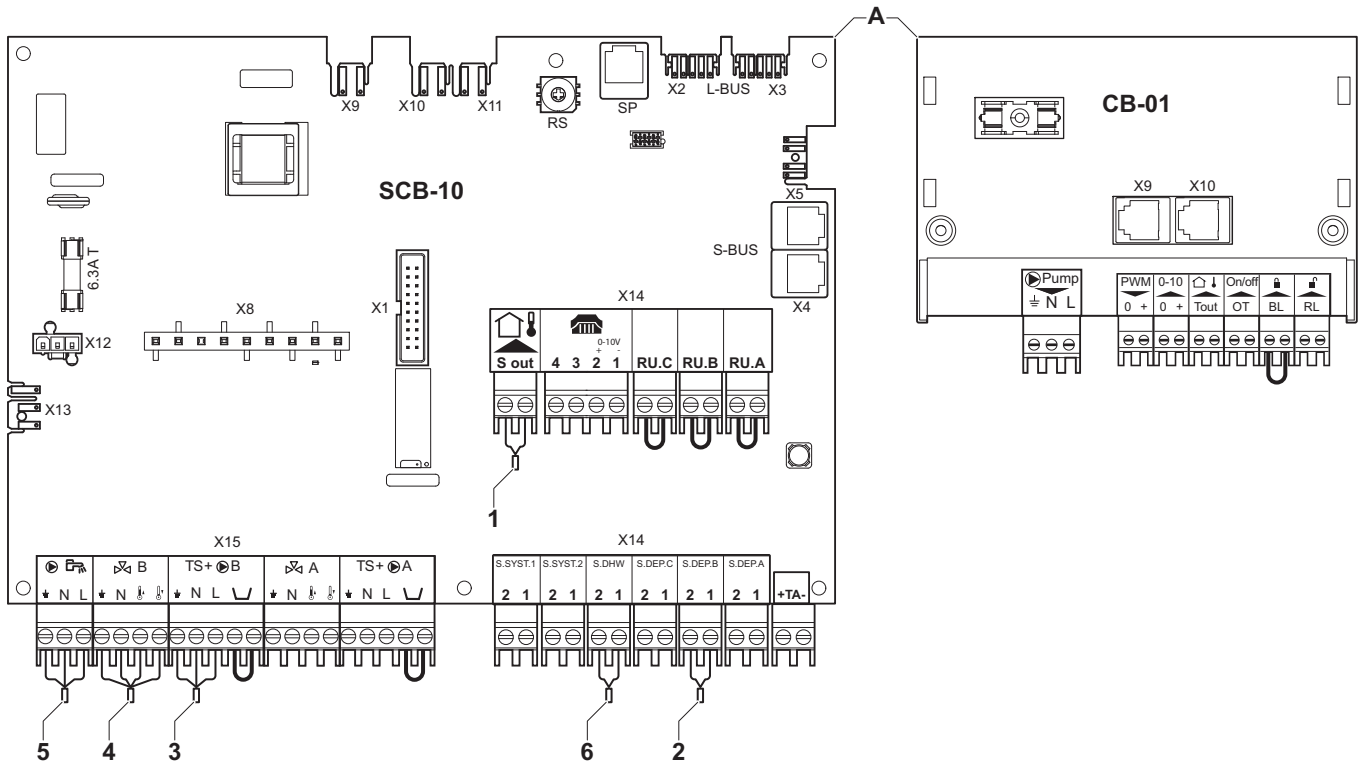

AD-4100048-01

A Chaudière
B Zone mélangée - CircB1

C Zone ECS - DHWA (1 sonde)

i Important
Tous les réglages d'usine de la carte SCB-10 conviennent pour ce raccordement.

6.1.6 Exemple de raccordement 4

Fig.19 1 chaudière + 1 circuit direct + 1 circuit avec vanne mélangeuse + circuit d'eau chaude sanitaire (ECS)

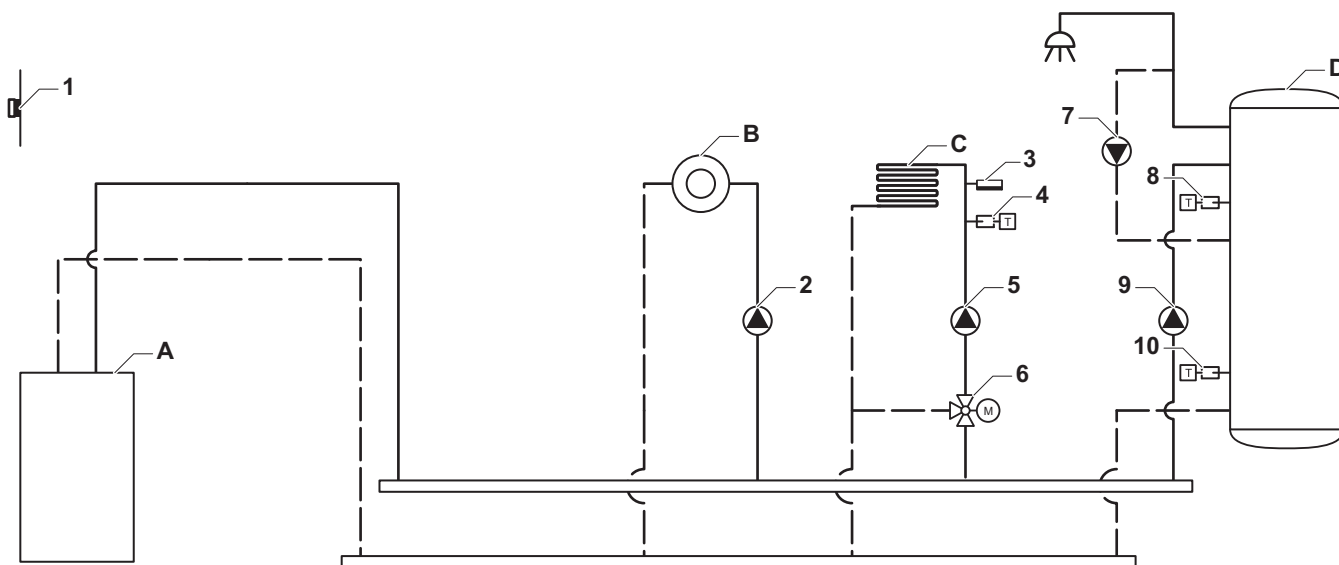

AD-4100037-01

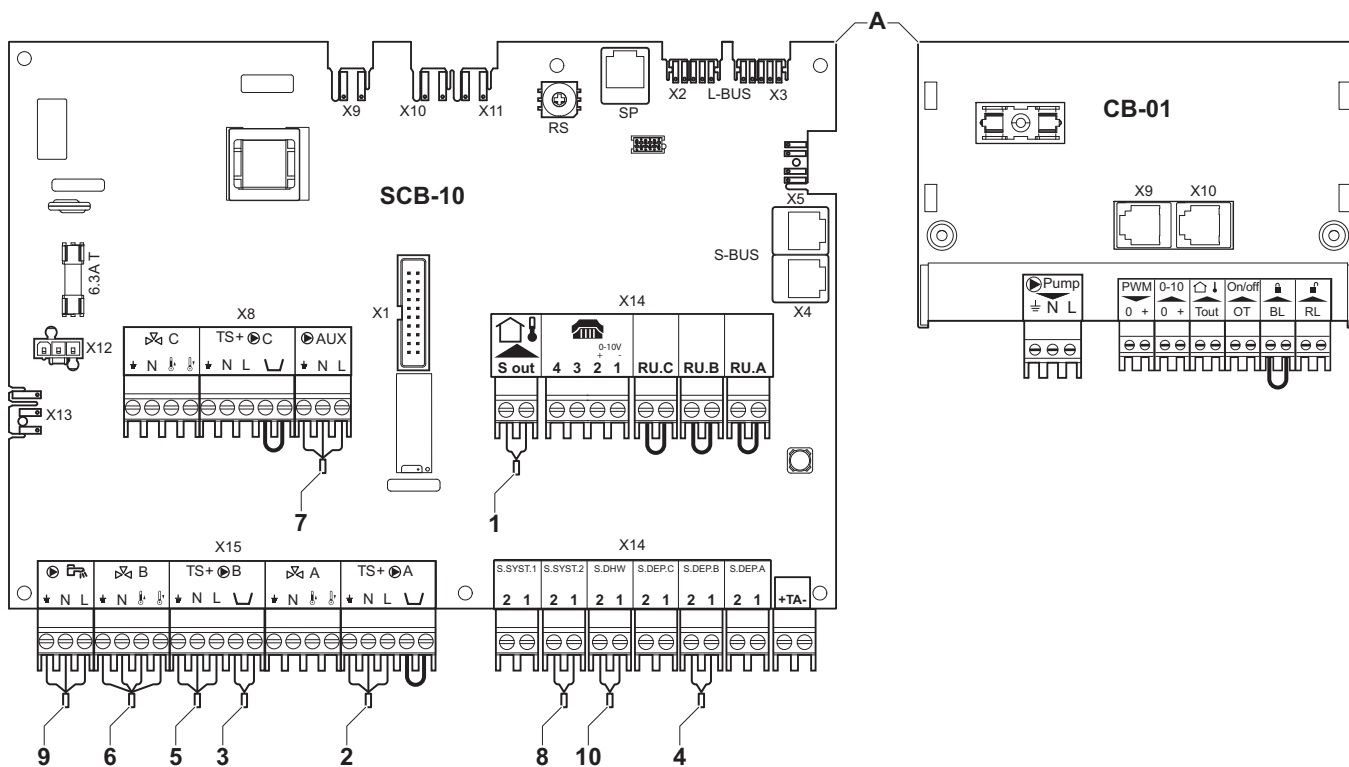

AD-4100049-01

- A Chaudière
- B Circuit direct - CircA1
- C Circuit avec vanne mélangeuse - CircB1 (plancher chauffant)

- D Circuit d'ECS - DHWA (ballon stratifié - 2 sondes)

Tab.23 Marche > ≡ > Configuration de l'installation > SCB-10 > DHWA > Paramètres, compteurs et signaux > Paramètres

Code	Texte affiché	Désignation	Plage	SCB-10	Réglage
CP022	Fonction du circuit	Fonctionnalité du circuit	0 = Désactivé 1 = Direct 2 = Circuit mélangé 3 = Piscine 4 = Haute température 5 = Ventilo convecteur 6 = Ballon ECS 7 = ECS électrique 8 = Programme horaire 9 = Chauffage industriel 10 = ECS stratifiée 11 = ECS Ballon interne 31 = DHW FWS EXT	0	10

Tab.24 Marche > ≡ > Configuration de l'installation > SCB-10 > AUX > Paramètres, compteurs et signaux > Paramètres

Code	Texte affiché	Désignation	Plage	SCB-10	Réglage
CP024	Fonction du circuit	Fonctionnalité du circuit	0 = Désactivé 1 = Direct 2 = Circuit mélangé 3 = Piscine 4 = Haute température 5 = Ventilo convecteur 6 = Ballon ECS 7 = ECS électrique 8 = Programme horaire 9 = Chauffage industriel 10 = ECS stratifiée 11 = ECS Ballon interne 31 = DHW FWS EXT	0	8

6.1.7 Exemple de raccordement 5

Fig.20 1 chaudière + ballon tampon + 3 circuits avec vanne mélangeuse + circuit d'eau chaude sanitaire (ECS)

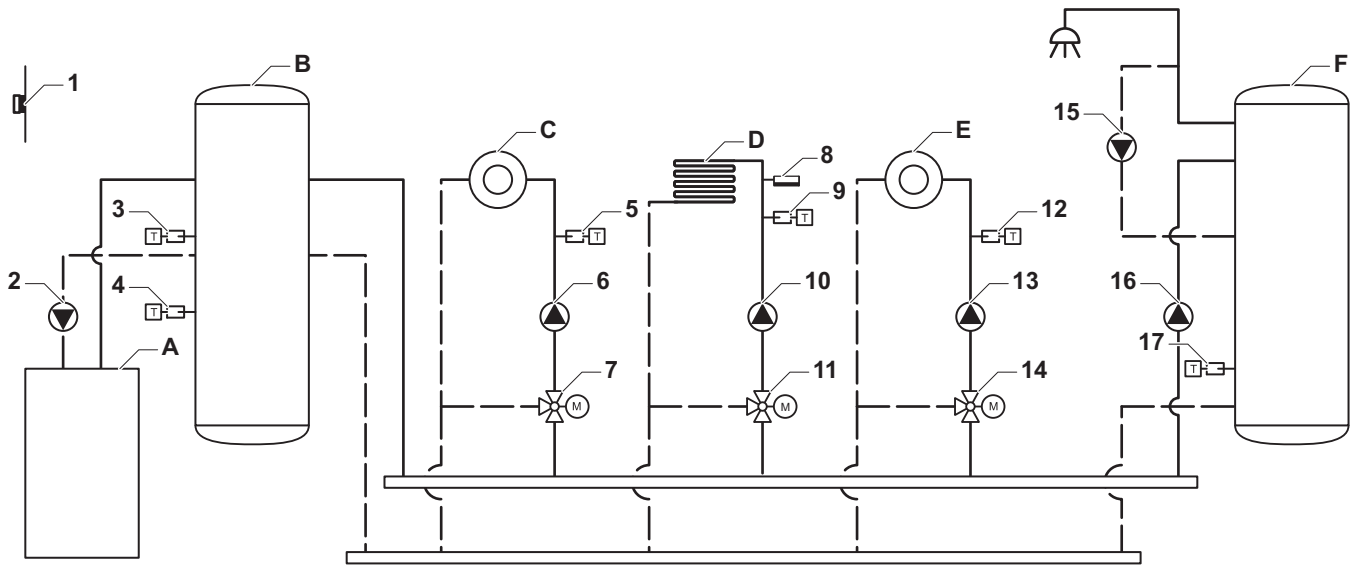

AD-4100038-01

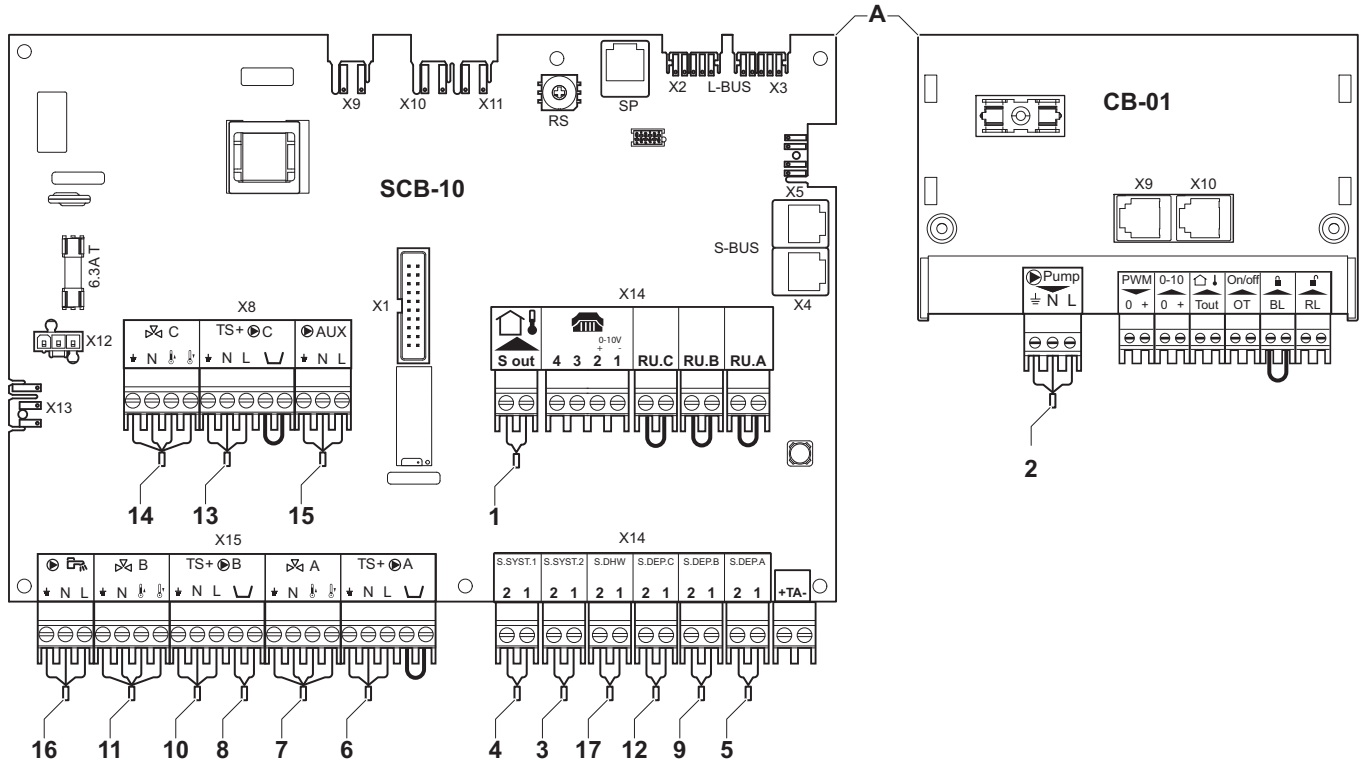

AD-4100050-01

- A Chaudière
- B Ballon tampon
- C Circuit avec vanne mélangeuse - CircA
- D Circuit avec vanne mélangeuse - CircB (plancher chauffant)
- E Circuit avec vanne mélangeuse - CircC
- F Circuit d'ECS - DHWA (1 sonde)

Tab.25 Marche > ≡ > Configuration de l'installation > SCB-10 > BallTampPass2sondes > Paramètres, compteurs et signaux > Paramètres

Code	Texte affiché	Désignation	Plage	SCB-10	Réglage
BP001	Type Ballon Tampon	Type de ballon tampon	0 = Désactivé 1 = 1 sonde 2 = 2 sondes 3 = 3 sondes	0	1

Tab.26 Marche > ≡ > Configuration de l'installation > SCB-10 > CIRCA > Paramètres, compteurs et signaux > Paramètres

Code	Texte affiché	Désignation	Plage	SCB-10	Réglage
CP000	Max Cons Tdep Circ	Consigne maximum de la température départ du circuit	7 °C - 100 °C	90	50
CP010	Cons Tdép Circ	Consigne de la température départ du circuit sans sonde extérieure	7 °C - 100 °C	75	40
CP020	Fonction du circuit	Fonctionnalité du circuit	0 = Désactivé 1 = Direct 2 = Circuit mélangé 3 = Piscine 4 = Haute température 5 = Ventilateur convecteur 6 = Ballon ECS 7 = ECS électrique 8 = Programme horaire 9 = Chauffage industriel 10 = ECS stratifiée 11 = ECS Ballon interne 31 = DHW FWS EXT	1	2
CP230	Pente crbe chfe circ	Gradient de la courbe de chauffe du circuit	0 - 4	1,5	0,7

6.1.8 Exemple de raccordement 6

Fig.21 1 chaudière + 1 circuit avec vanne mélangeuse + 1 circuit direct + circuit de piscine + circuit d'eau chaude sanitaire (ECS)

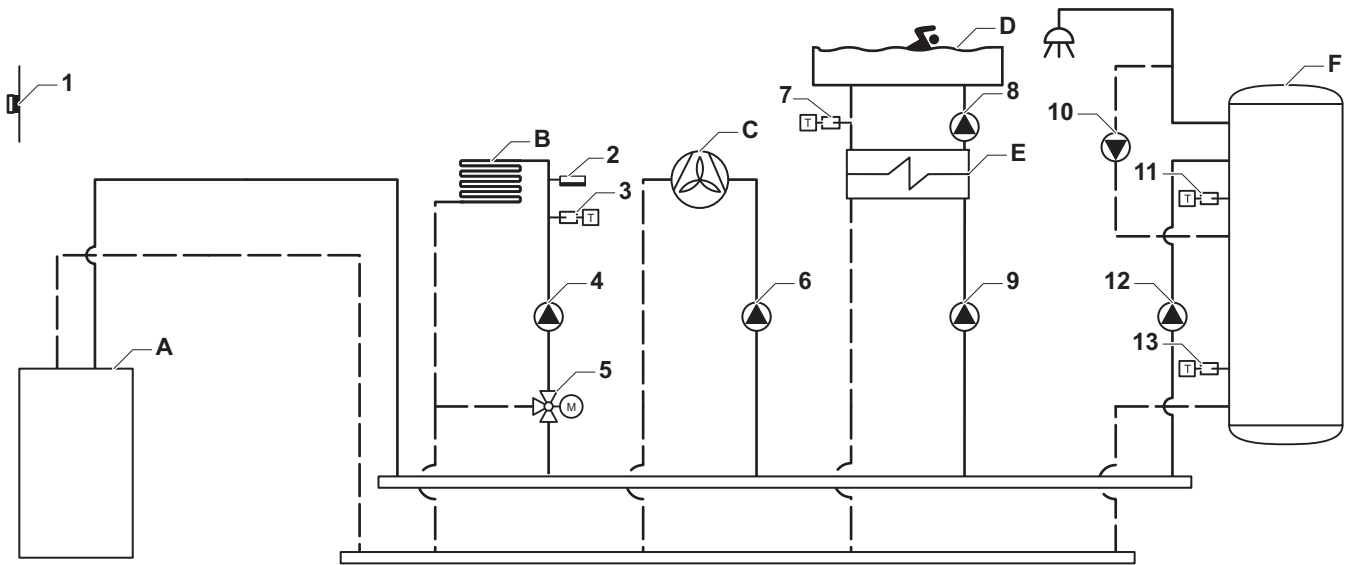

AD-4100039-01

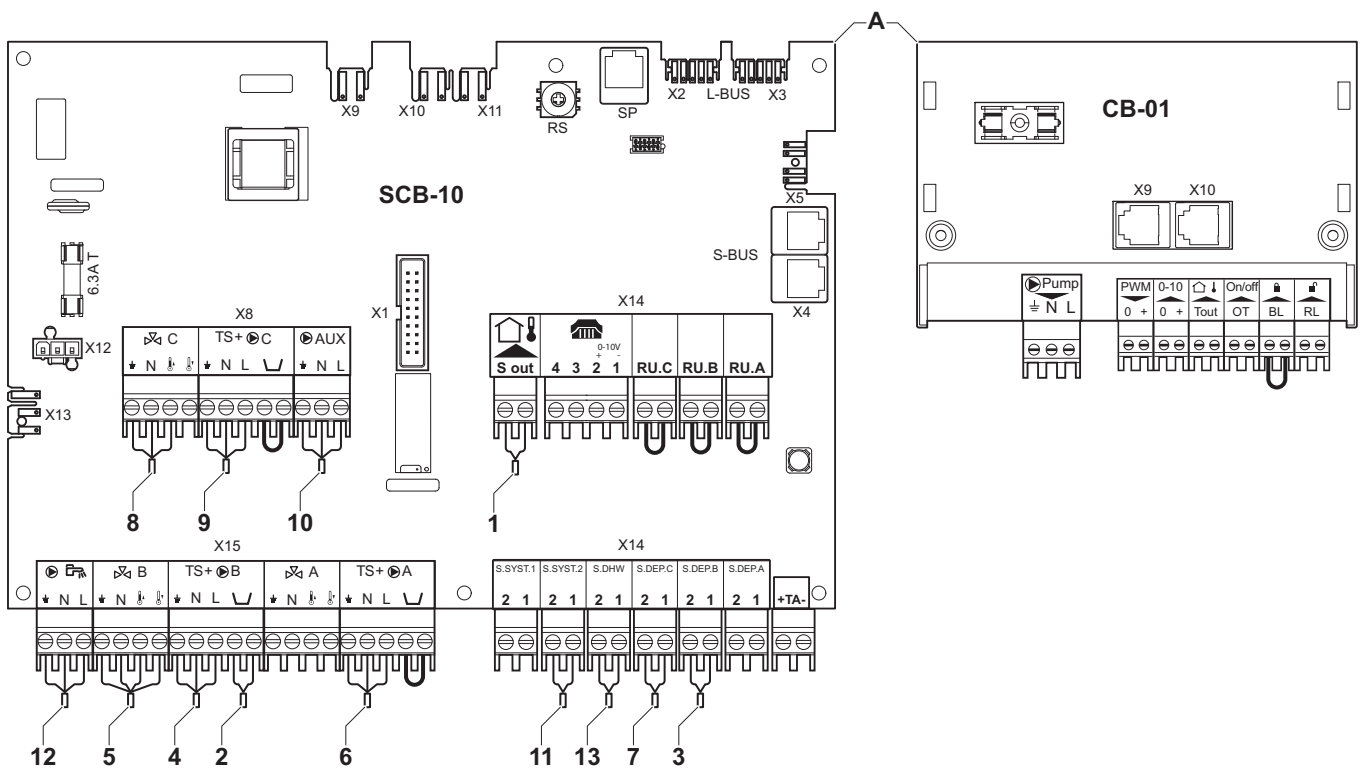

AD-4100051-01

- A Chaudière
- B Circuit avec vanne mélangeuse - CircB (plancher chauffant)
- C Circuit direct - CircA (ventilo-convecteur)
- D Circuit direct - CircC (piscine)
- E Échangeur à plaques
- F Circuit d'ECS - DHWA (ballon stratifié - 2 sondes)

Tab.27 Marche > ≡ > Configuration de l'installation > SCB-10 > CIRCA > Paramètres, compteurs et signaux > Paramètres

Code	Texte affiché	Désignation	Plage	SCB-10	Réglage
CP020	Fonction du circuit	Fonctionnalité du circuit	0 = Désactivé 1 = Direct 2 = Circuit mélangé 3 = Piscine 4 = Haute température 5 = Ventilo convecteur 6 = Ballon ECS 7 = ECS électrique 8 = Programme horaire 9 = Chauffage industriel 10 = ECS stratifiée 11 = ECS Ballon interne 31 = DHW FWS EXT	1	5

Tab.28 Marche > ≡ > Configuration de l'installation > SCB-10 > CIRCC > Paramètres, compteurs et signaux > Paramètres

Code	Texte affiché	Désignation	Plage	SCB-10	Réglage
CP023	Fonction du circuit	Fonctionnalité du circuit	0 = Désactivé 1 = Direct 2 = Circuit mélangé 3 = Piscine 4 = Haute température 5 = Ventilo convecteur 6 = Ballon ECS 7 = ECS électrique 8 = Programme horaire 9 = Chauffage industriel 10 = ECS stratifiée 11 = ECS Ballon interne 31 = DHW FWS EXT	0	3

Tab.29 Marche > ≡ > Configuration de l'installation > SCB-10 > DHWA > Paramètres, compteurs et signaux > Paramètres

Code	Texte affiché	Désignation	Plage	SCB-10	Réglage
CP022	Fonction du circuit	Fonctionnalité du circuit	0 = Désactivé 1 = Direct 2 = Circuit mélangé 3 = Piscine 4 = Haute température 5 = Ventilo convecteur 6 = Ballon ECS 7 = ECS électrique 8 = Programme horaire 9 = Chauffage industriel 10 = ECS stratifiée 11 = ECS Ballon interne 31 = DHW FWS EXT	0	10

Tab.30 Marche > ≡ > Configuration de l'installation > SCB-10 > AUX > Paramètres, compteurs et signaux > Paramètres

Code	Texte affiché	Désignation	Plage	SCB-10	Réglage
CP024	Fonction du circuit	Fonctionnalité du circuit	0 = Désactivé 1 = Direct 2 = Circuit mélangé 3 = Piscine 4 = Haute température 5 = Ventilateur convecteur 6 = Ballon ECS 7 = ECS électrique 8 = Programme horaire 9 = Chauffage industriel 10 = ECS stratifiée 11 = ECS Ballon interne 31 = DHW FWS EXT	0	8

6.1.9 Exemple de raccordement 10

Fig.22 1 chaudière (A) + bouteille de découplage + 2 circuits avec vanne mélangeuse (B, C) + circuit ballon (D)

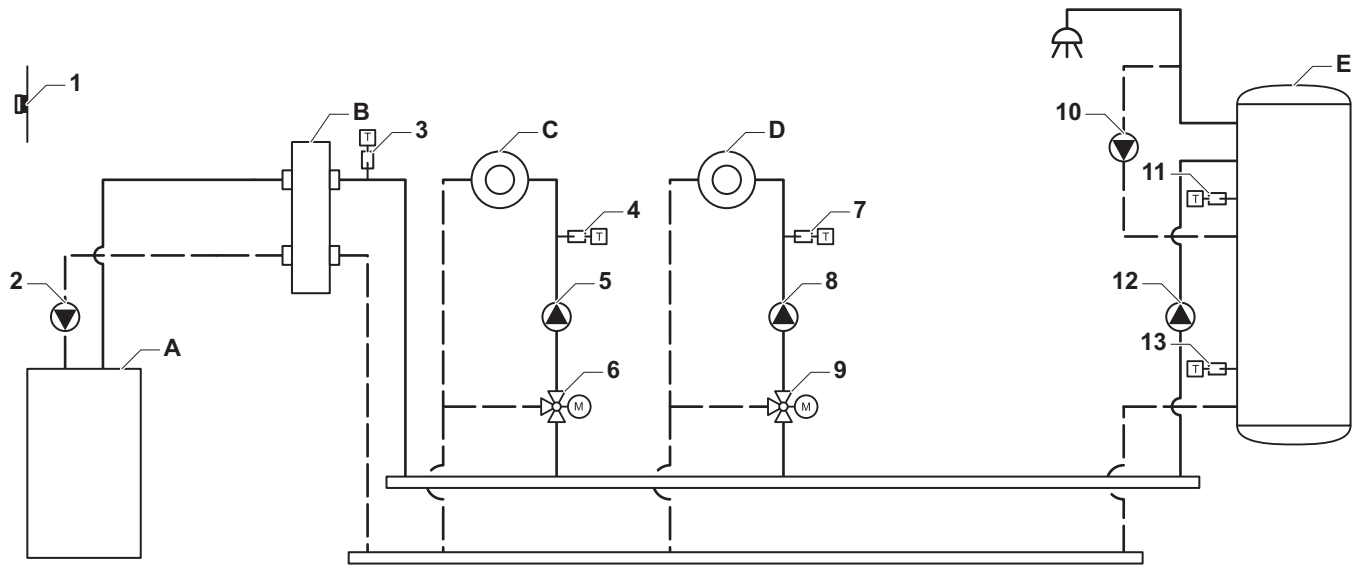

AD-4100040-01

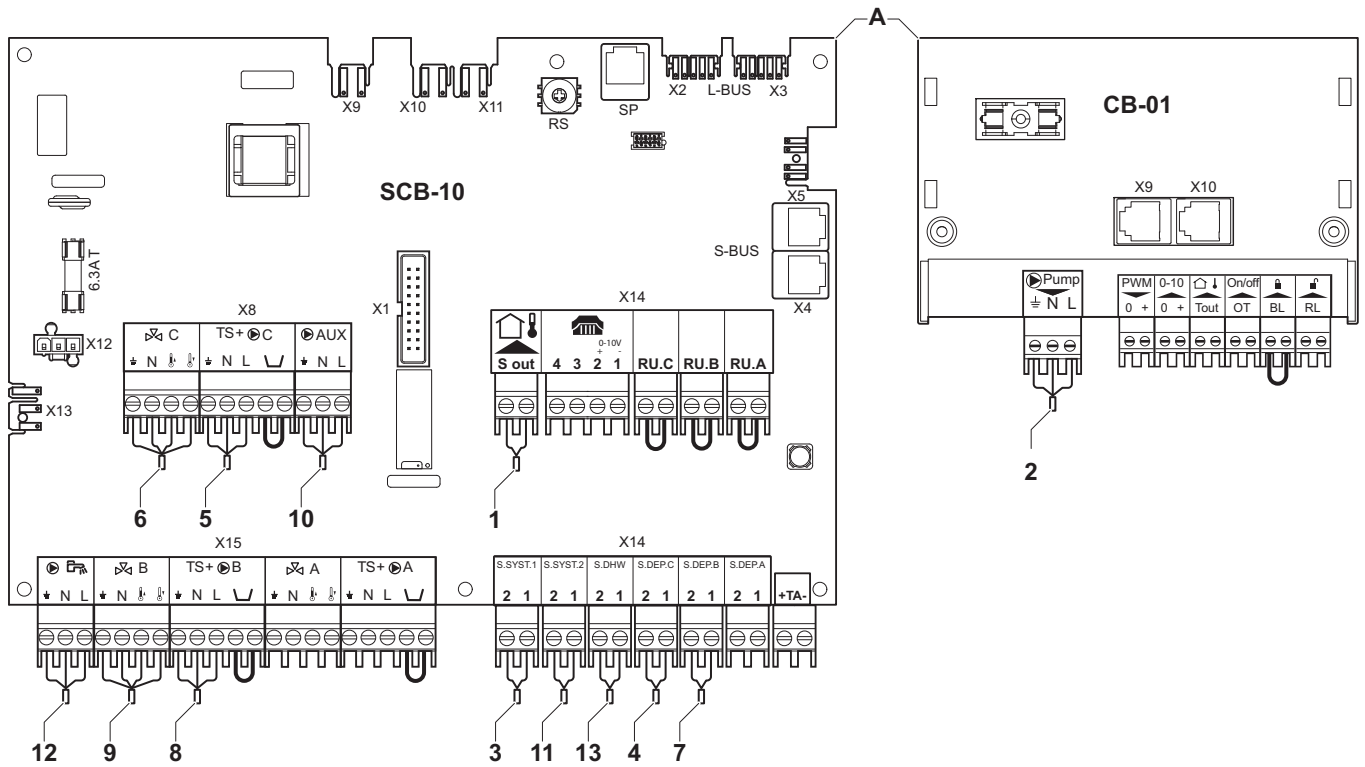

AD-4100052-01

Tab.31 ≡ > Configuration de l'installation > SCB-10 > CIRCA > Paramètres, compteurs et signaux > Paramètres

Code	Texte affiché	Désignation	Plage	SCB-10	Ajustement
CP020	Fonction du circuit	Fonctionnalité du circuit	0 Désactivé 1 Direct 2 Circuit mélangé 3 Piscine 4 Haute température 5 Ventilateur convecteur 6 Ballon ECS 7 ECS électrique 8 Programme horaire 9 Chauffage industriel 10 ECS stratifiée 11 ECS Ballon interne 31 DHW FWS EXT	1	0

Tab.32 ≡ > Configuration de l'installation > SCB-10 > DHWA > Paramètres, compteurs et signaux > Paramètres

Code	Texte affiché	Désignation	Plage	SCB-10	Ajustement
CP022	Fonction du circuit	Fonctionnalité du circuit	0 = Désactivé 1 = Direct 2 = Circuit mélangé 3 = Piscine 4 = Haute température 5 = Ventilateur convecteur 6 = Ballon ECS 7 = ECS électrique 8 = Programme horaire 9 = Chauffage industriel 10 = ECS stratifiée 11 = ECS Ballon interne 31 = DHW FWS EXT	0	10

Tab.33 ≡ > Configuration de l'installation > SCB-10 > AUX > Paramètres, compteurs et signaux > Paramètres

Code	Texte affiché	Désignation	Plage	SCB-10	Ajustement
CP024	Fonction du circuit	Fonctionnalité du circuit	0 = Désactivé 1 = Direct 2 = Circuit mélangé 3 = Piscine 4 = Haute température 5 = Ventilateur convecteur 6 = Ballon ECS 7 = ECS électrique 8 = Programme horaire 9 = Chauffage industriel 10 = ECS stratifiée 11 = ECS Ballon interne 31 = DHW FWS EXT	0	8

6.1.10 Exemple de raccordement 11

Fig.23 1 chaudière + bouteille de découplage + 3 circuits avec vanne mélangeuse + circuit d'eau chaude sanitaire (ECS)

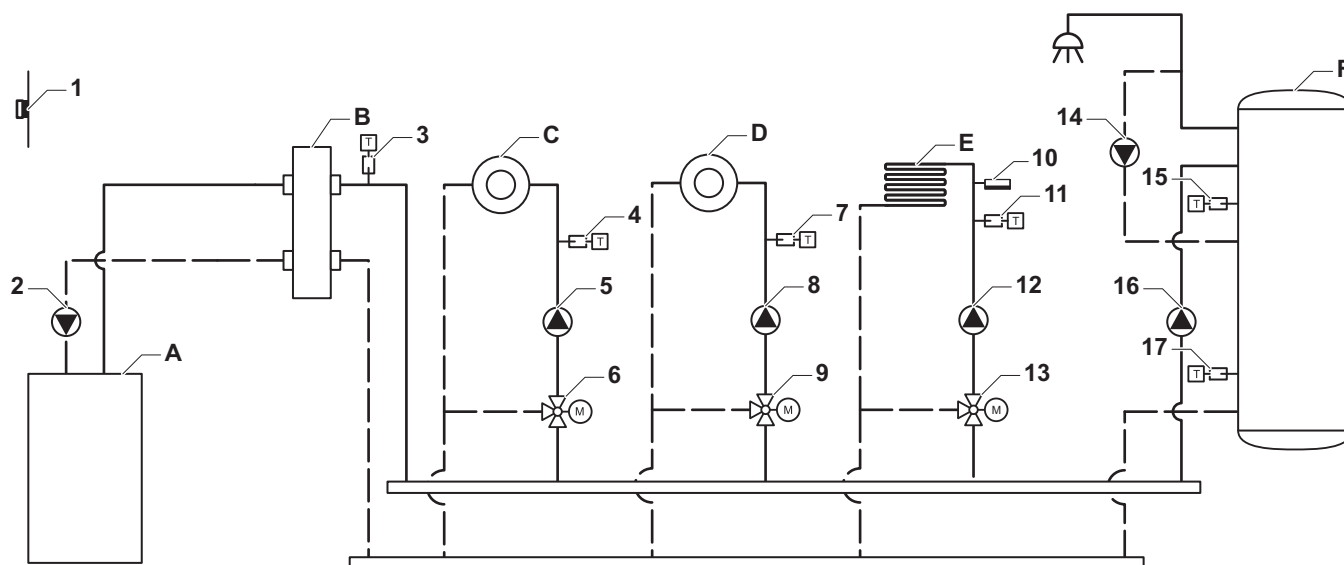

AD-4100041-01

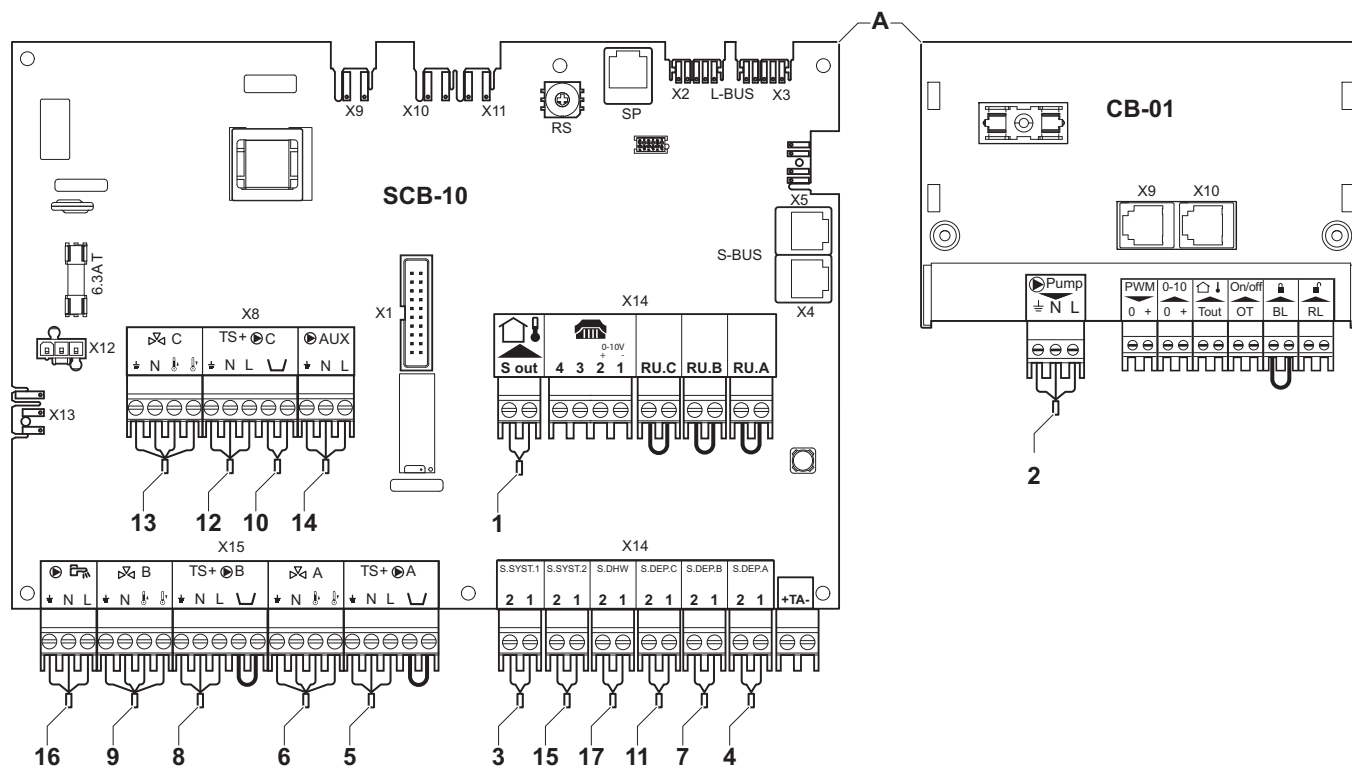

AD-4100053-01

- A Chaudière
 B Bouteille de découplage
 C Circuit avec vanne mélangeuse - CircA
 D Circuit avec vanne mélangeuse - CircB
 E Circuit avec vanne mélangeuse - CircC (plancher chauffant)
 F Circuit d'ECS - DHWA (ballon stratifié - 2 sondes)

Tab.34 Marche > ≡ > Configuration de l'installation > SCB-10 > CIRCA > Paramètres, compteurs et signaux > Paramètres

Code	Texte affiché	Désignation	Plage	SCB-10	Réglage
CP000	Max Cons Tdep Circ	Consigne maximum de la température départ du circuit	7 °C - 100 °C	90	50
CP010	Cons Tdep Circ	Consigne de la température départ du circuit sans sonde extérieure	7 °C - 100 °C	75	40

Code	Texte affiché	Désignation	Plage	SCB-10	Réglage
CP020	Fonction du circuit	Fonctionnalité du circuit	0 Désactivé 1 Direct 2 Circuit mélangé 3 Piscine 4 Haute température 5 Ventilo convecteur 6 Ballon ECS 7 ECS électrique 8 Programme horaire 9 Chauffage industriel 10 ECS stratifiée 11 ECS Ballon interne 31 DHW FWS EXT	1	2
CP230	Pente crbe chfe circ	Gradient de la courbe de chauffe du circuit	0 - 4	1,5	0,7

Tab.35 Marche > ≡ > Configuration de l'installation > SCB-10 > DHWA > Paramètres, compteurs et signaux > Paramètres

Unité de codage	Texte affiché	Désignation	Plage	SCB-10	Réglage
CP022	Fonction du circuit	Fonctionnalité du circuit	0 = Désactivé 1 = Direct 2 = Circuit mélangé 3 = Piscine 4 = Haute température 5 = Ventilo convecteur 6 = Ballon ECS 7 = ECS électrique 8 = Programme horaire 9 = Chauffage industriel 10 = ECS stratifiée 11 = ECS Ballon interne 31 = DHW FWS EXT	0	10

Tab.36 Marche > ≡ > Configuration de l'installation > SCB-10 > AUX > Paramètres, compteurs et signaux > Paramètres

Code	Texte affiché	Désignation	Plage	SCB-10	Réglage
CP024	Fonction du circuit	Fonctionnalité du circuit	0 = Désactivé 1 = Direct 2 = Circuit mélangé 3 = Piscine 4 = Haute température 5 = Ventilo convecteur 6 = Ballon ECS 7 = ECS électrique 8 = Programme horaire 9 = Chauffage industriel 10 = ECS stratifiée 11 = ECS Ballon interne 31 = DHW FWS EXT	0	8

Tab.37 Marche > ≡ > Configuration de l'installation > SCB-10 > Gestion cascade B > Paramètres, compteurs et signaux > Paramètres

Code	Texte affiché	Désignation	Plage	SCB-10	Réglage
AP083	Maître S-BUS	Active le maître sur le S-BUS pour la régulation du système	0 = Non 1 = Oui	0	1

Tab.38 Marche > ≡ > Configuration de l'installation > SCB-10 > **Entrée analogique** > Paramètres, compteurs et signaux > Para. Avancés

Code	Texte affiché	Désignation	Plage	SCB-10	Réglage
EP036	Config. entrée sonde	Définit la configuration générale de l'entrée sonde	0 = Désactivé 1 = Ballon ECS 2 = Sonde ECS haut 3 = Sonde ballon tampon 4 = Sonde B. tampon haut 5 = Système (cascade)	0	2
EP037	Config. entrée sonde	Définit la configuration générale de l'entrée sonde	0 = Désactivé 1 = Ballon ECS 2 = Sonde ECS haut 3 = Sonde ballon tampon 4 = Sonde B. tampon haut 5 = Système (cascade)	0	3

6.1.11 Exemple de raccordement 12

Fig.24 1 chaudière + bouteille de découplage + 1 circuit direct + 1 circuit avec vanne mélangeuse + circuit d'eau chaude sanitaire (ECS)

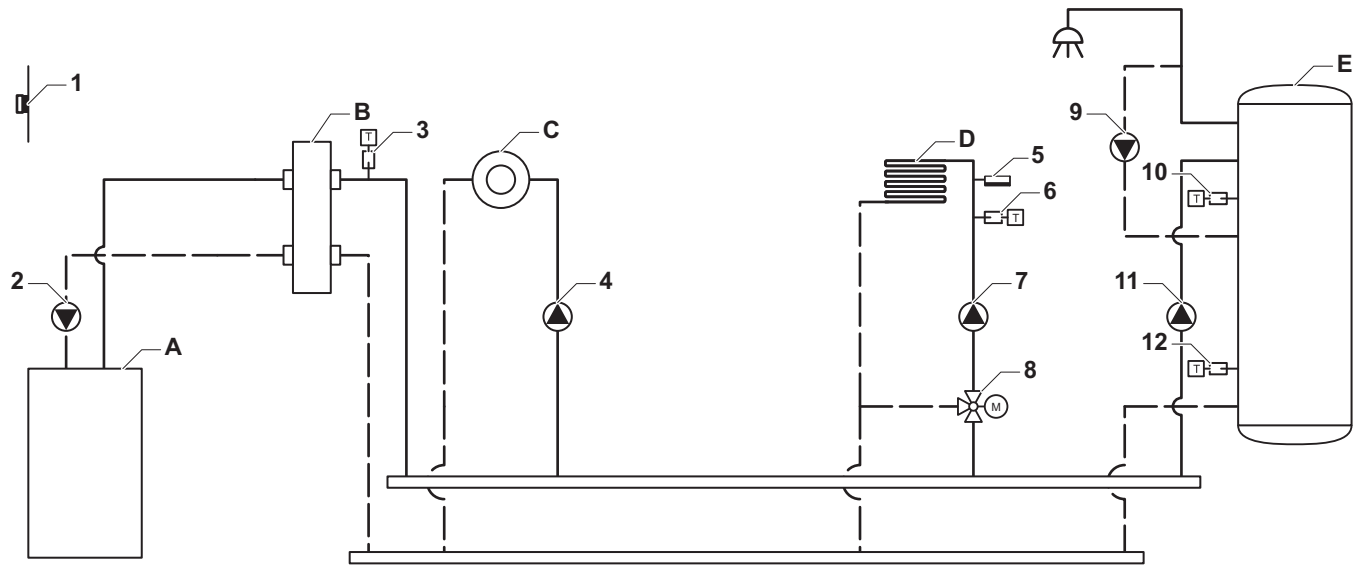

AD-4100042-01

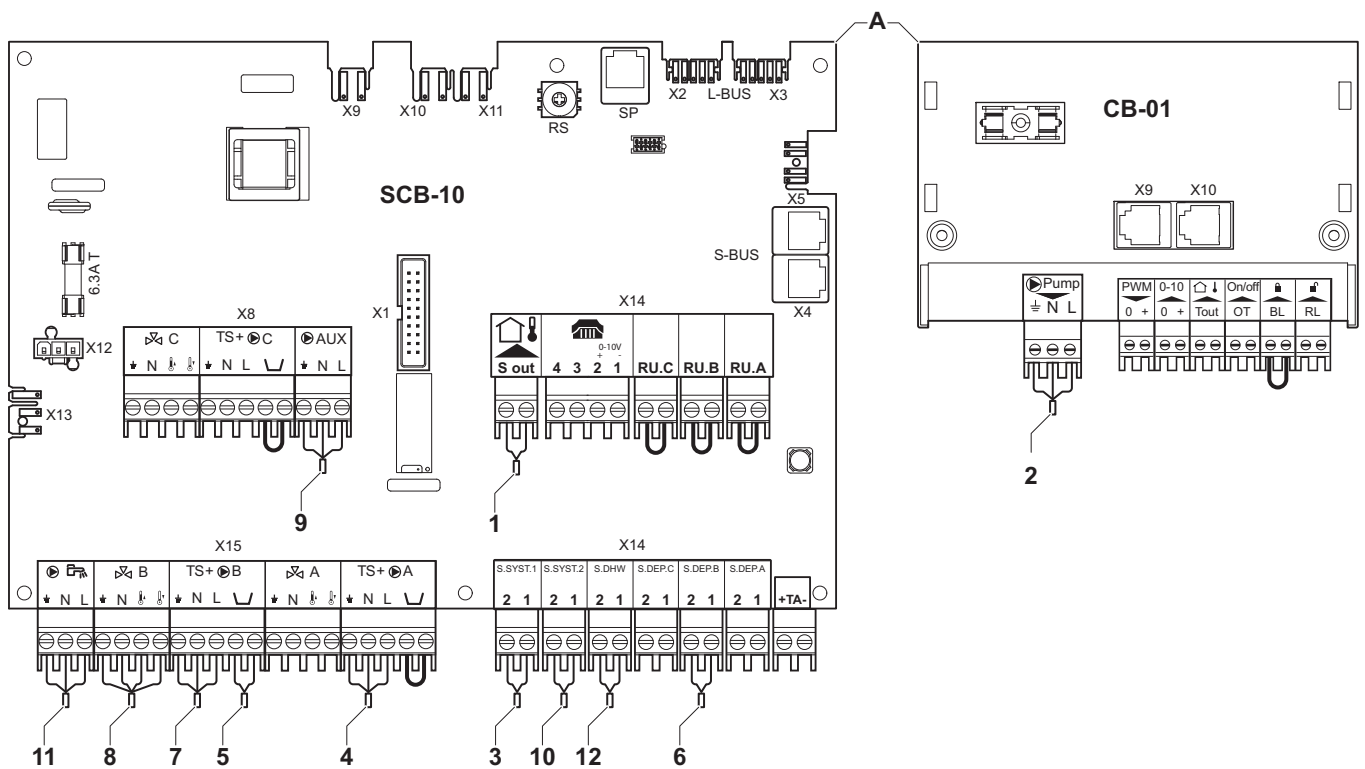

AD-4100054-01

- A Chaudière
- B Bouteille de découplage
- C Circuit direct - CircA
- D Circuit avec vanne mélangeuse - CircB (plancher chauffant)
- E Circuit d'ECS - DHWA (ballon stratifié - 2 sondes)

Tab.39 Configuration de l'installation > SCB-10 > **DHWA** > Paramètres, compteurs et signaux > Paramètres

Code	Texte affiché	Désignation	Plage	SCB-10	Réglage
CP022	Fonction du circuit	Fonctionnalité du circuit	0 = Désactivé 1 = Direct 2 = Circuit mélangé 3 = Piscine 4 = Haute température 5 = Ventilateur convecteur 6 = Ballon ECS 7 = ECS électrique 8 = Programme horaire 9 = Chauffage industriel 10 = ECS stratifiée 11 = ECS Ballon interne 31 = DHW FWS EXT	0	10

Tab.40 Configuration de l'installation > SCB-10 > **AUX** > Paramètres, compteurs et signaux > Paramètres

Code	Texte affiché	Désignation	Plage	SCB-10	Réglage
CP024	Fonction du circuit	Fonctionnalité du circuit	0 = Désactivé 1 = Direct 2 = Circuit mélangé 3 = Piscine 4 = Haute température 5 = Ventilateur convecteur 6 = Ballon ECS 7 = ECS électrique 8 = Programme horaire 9 = Chauffage industriel 10 = ECS stratifiée 11 = ECS Ballon interne 31 = DHW FWS EXT	0	8

Tab.41 Configuration de l'installation > SCB-10 > **Gestion cascade B** > Paramètres, compteurs et signaux > Paramètres

Code	Texte affiché	Désignation	Plage	SCB-10	Réglage
AP083	Maître S-BUS	Active le maître sur le S-BUS pour la régulation du système	0 = Non 1 = Oui	0	1

Tab.42 Configuration de l'installation > SCB-10 > **Entrée analogique** > Paramètres, compteurs et signaux > Para. Avancés

Code	Texte affiché	Désignation	Plage	SCB-10	Réglage
EP036	Config. entrée sonde	Définit la configuration générale de l'entrée sonde	0 = Désactivé 1 = Ballon ECS 2 = Sonde ECS haut 3 = Sonde ballon tampon 4 = Sonde B. tampon haut 5 = Système (cascade)	0	2
EP037	Config. entrée sonde	Définit la configuration générale de l'entrée sonde	0 = Désactivé 1 = Ballon ECS 2 = Sonde ECS haut 3 = Sonde ballon tampon 4 = Sonde B. tampon haut 5 = Système (cascade)	0	3

6.1.12 Exemple de raccordement 14

Fig.25 Cascade de 2 chaudières + bouteille de découplage + 1 circuit avec vanne mélangeuse + circuit d'eau chaude sanitaire (ECS)

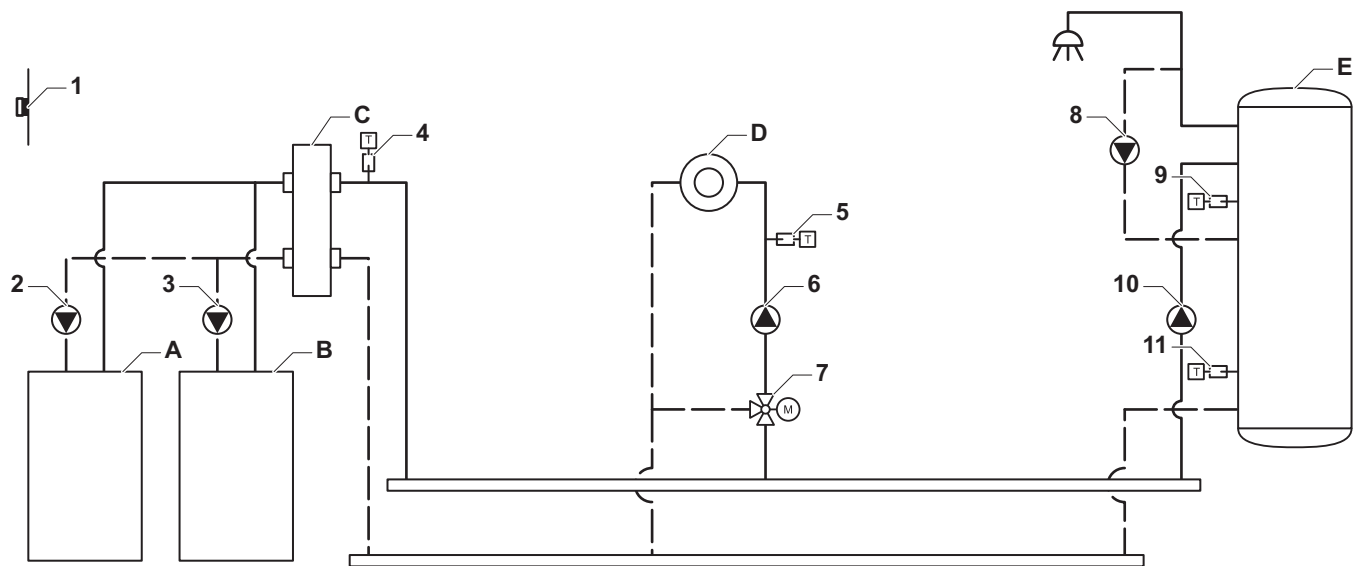

AD-4100043-01

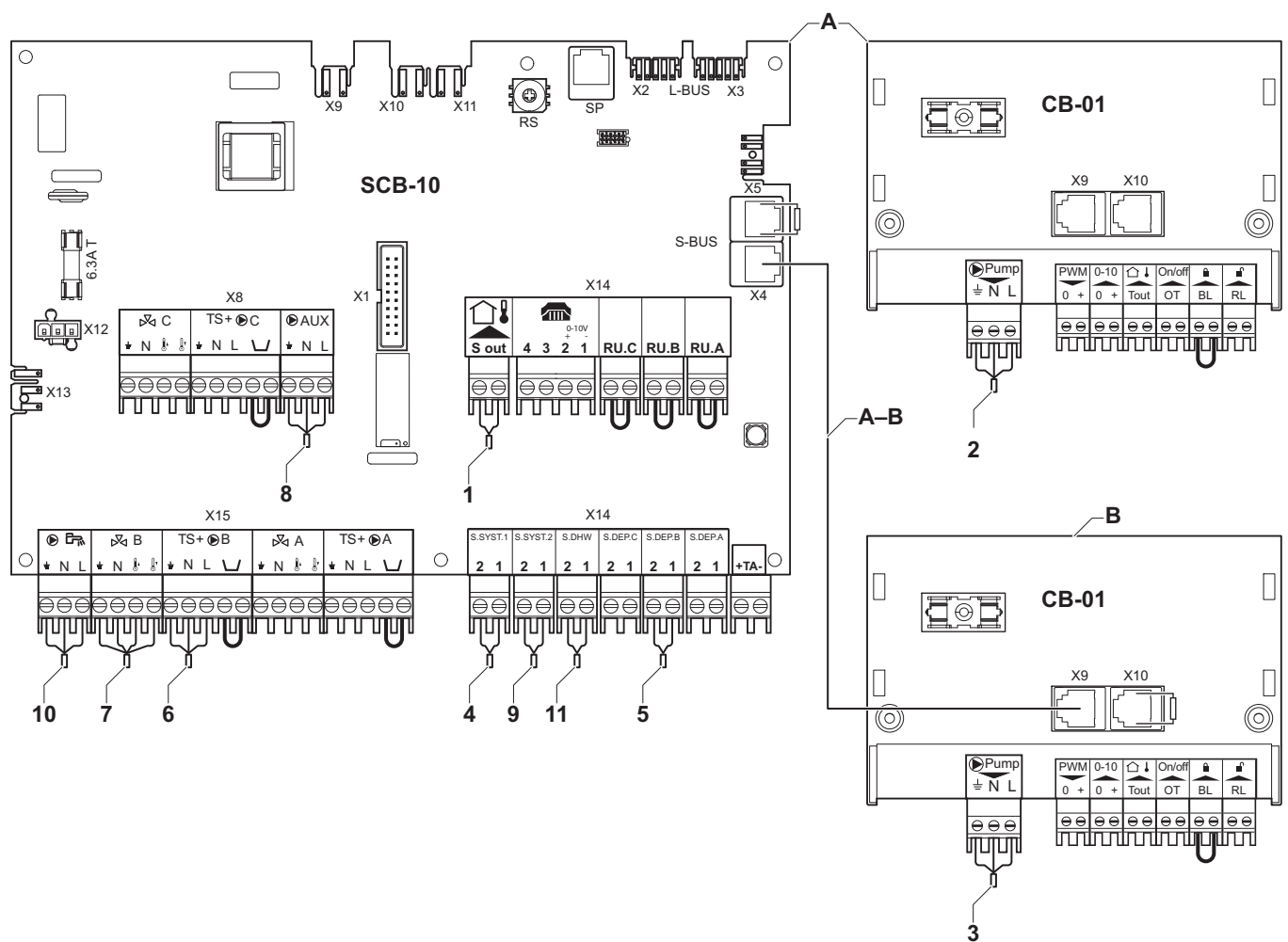

AD-4100055-01

- A Chaudière (maître)
- B Chaudière (esclave)
- C Bouteille de découplage
- D Circuit avec vanne mélangeuse - CircC
- E Circuit d'ECS - DHWA (ballon stratifié - 2 sondes)

- A-B Câble S-BUS (livré avec 2 résistances ; une sur le connecteur X5 de la carte SCB-10 et une sur le connecteur X10 de la carte CB-01 depuis la chaudière B)

Tab.43 Configuration de l'installation > SCB-10 > **DHWA** > Paramètres, compteurs et signaux > Paramètres

Code	Texte affiché	Désignation	Plage	SCB-10	Réglage
CP022	Fonction du circuit	Fonctionnalité du circuit	0 = Désactivé 1 = Direct 2 = Circuit mélangé 3 = Piscine 4 = Haute température 5 = Ventilateur convecteur 6 = Ballon ECS 7 = ECS électrique 8 = Programme horaire 9 = Chauffage industriel 10 = ECS stratifiée 11 = ECS Ballon interne 31 = DHW FWS EXT	0	10

Tab.44 Configuration de l'installation > SCB-10 > **AUX** > Paramètres, compteurs et signaux > Paramètres

Code	Texte affiché	Désignation	Plage	SCB-10	Réglage
CP024	Fonction du circuit	Fonctionnalité du circuit	0 = Désactivé 1 = Direct 2 = Circuit mélangé 3 = Piscine 4 = Haute température 5 = Ventilateur convecteur 6 = Ballon ECS 7 = ECS électrique 8 = Programme horaire 9 = Chauffage industriel 10 = ECS stratifiée 11 = ECS Ballon interne 31 = DHW FWS EXT	0	8

Tab.45 Configuration de l'installation > SCB-10 > **Gestion cascade B** > Paramètres, compteurs et signaux > Paramètres

Code	Texte affiché	Désignation	Plage	SCB-10	Réglage
AP083	Maître S-BUS	Active le maître sur le S-BUS pour la régulation du système	0 = Non 1 = Oui	0	1

Tab.46 Configuration de l'installation > SCB-10 > **Entrée analogique** > Paramètres, compteurs et signaux > Para. Avancés

Code	Texte affiché	Désignation	Plage	SCB-10	Réglage
EP036	Config. entrée sonde	Définit la configuration générale de l'entrée sonde	0 = Désactivé 1 = Ballon ECS 2 = Sonde ECS haut 3 = Sonde ballon tampon 4 = Sonde B. tampon haut 5 = Système (cascade)	0	2
EP037	Config. entrée sonde	Définit la configuration générale de l'entrée sonde	0 = Désactivé 1 = Ballon ECS 2 = Sonde ECS haut 3 = Sonde ballon tampon 4 = Sonde B. tampon haut 5 = Système (cascade)	0	3

6.1.13 Exemple de raccordement 16

Fig.26 Cascade de 2 chaudières + bouteille de découplage + 3 circuits avec vanne mélangeuse + circuit d'eau chaude sanitaire (ECS)

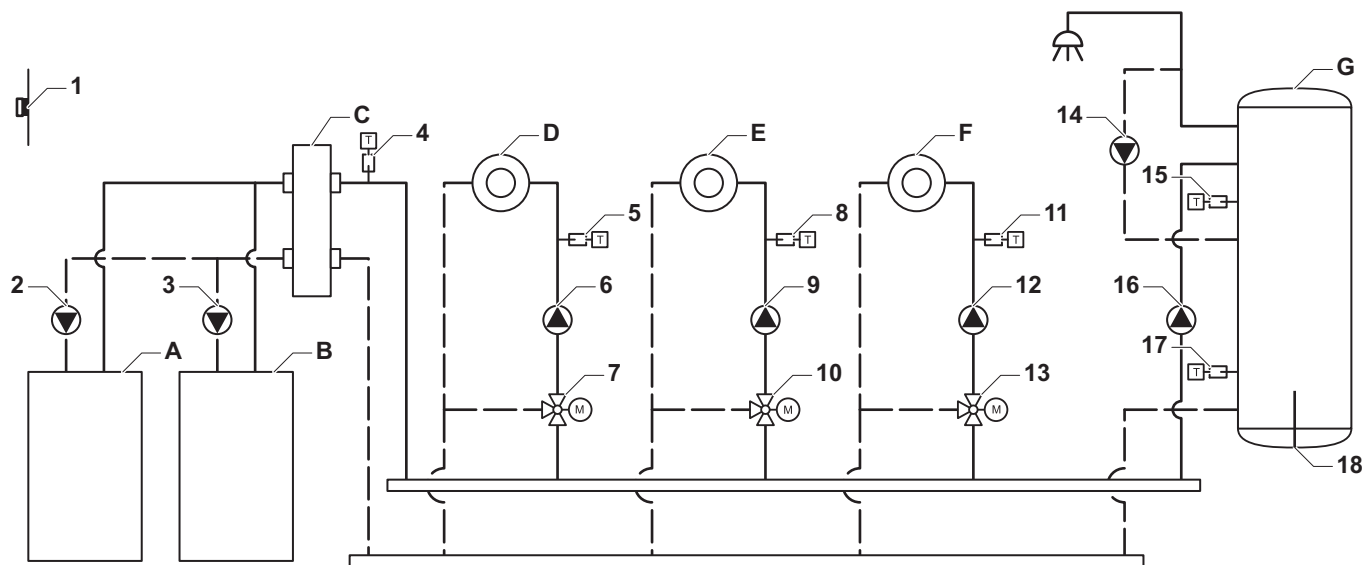

AD-4100044-01

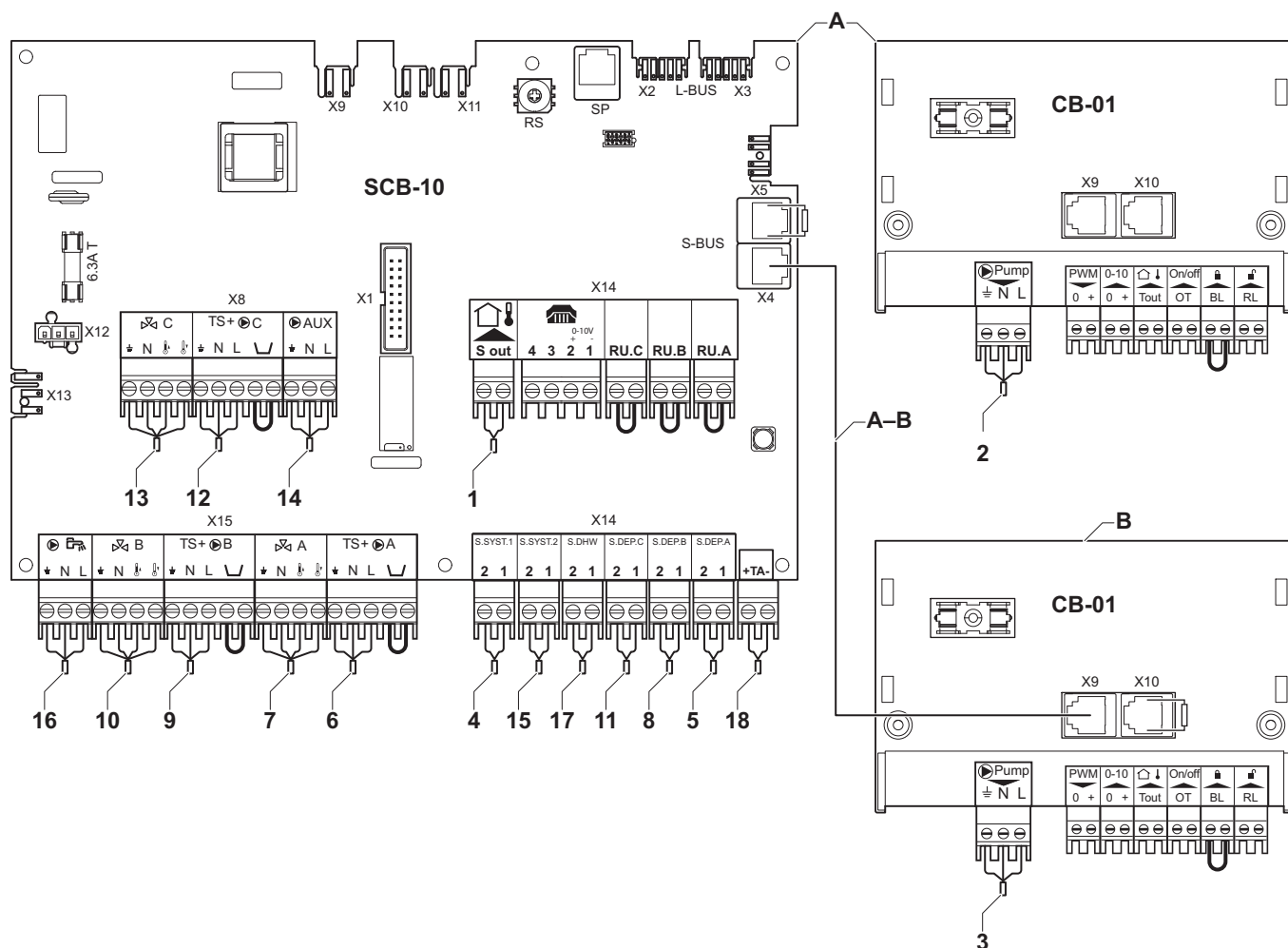

AD-4100056-01

- A Chaudière (maître)
- B Chaudière (esclave)
- C Bouteille de découplage
- D Circuit avec vanne mélangeuse - CircA
- E Circuit avec vanne mélangeuse - CircB

- F Circuit avec vanne mélangeuse - CircC

- G** Circuit d'ECS - DHWA (ballon stratifié - 2 sondes)
A-B Câble S-BUS (livré avec 2 résistances ; une sur le connecteur X5 de la carte SCB-10 et une sur le connecteur X10 de la carte CB-01 depuis la chaudière B)

Tab.47 Configuration de l'installation >SCB-10 > **CIRCA**> Paramètres, compteurs et signaux > Paramètres

Code	Texte affiché	Désignation	Plage	SCB-10	Réglage
CP000	Max Cons Tdep Circ	Consigne maximum de la température départ du circuit	7 °C – 100 °C	90	50
CP010	Cons Tdép Circ	Consigne de la température départ du circuit sans sonde extérieure	7 °C – 100 °C	75	40
CP020	Fonction du circuit	Fonctionnalité du circuit	0 = Désactivé 1 = Direct 2 = Circuit mélangé 3 = Piscine 4 = Haute température 5 = Ventilo convecteur 6 = Ballon ECS 7 = ECS électrique 8 = Programme horaire 9 = Chauffage industriel 10 = ECS stratifiée 11 = ECS Ballon interne 31 = DHW FWS EXT	1	2
CP230	Pente crbe chfe circ	Gradient de la courbe de chauffe du circuit	0 – 4	1,5	0,7

Tab.48 Configuration de l'installation > SCB-10 > **DHWA** > Paramètres, compteurs et signaux > Paramètres

Code	Texte affiché	Désignation	Plage	SCB-10	Réglage
CP022	Fonction du circuit	Fonctionnalité du circuit	0 = Désactivé 1 = Direct 2 = Circuit mélangé 3 = Piscine 4 = Haute température 5 = Ventilo convecteur 6 = Ballon ECS 7 = ECS électrique 8 = Programme horaire 9 = Chauffage industriel 10 = ECS stratifiée 11 = ECS Ballon interne 31 = DHW FWS EXT	0	10

Tab.49 Configuration de l'installation >SCB-10 > **AUX** > Paramètres, compteurs et signaux > Paramètres

Code	Texte affiché	Désignation	Plage	SCB-10	Réglage
CP024	Fonction du circuit	Fonctionnalité du circuit	0 = Désactivé 1 = Direct 2 = Circuit mélangé 3 = Piscine 4 = Haute température 5 = Ventilo convecteur 6 = Ballon ECS 7 = ECS électrique 8 = Programme horaire 9 = Chauffage industriel 10 = ECS stratifiée 11 = ECS Ballon interne 31 = DHW FWS EXT	0	8

Tab.50 Configuration de l'installation > SCB-10 > **Gestion cascade B** > Paramètres, compteurs et signaux > Paramètres

Code	Texte affiché	Désignation	Plage	SCB-10	Réglage
AP083	Maître S-BUS	Active le maître sur le S-BUS pour la régulation du système	0 = Non 1 = Oui	0	1

Tab.51 Configuration de l'installation > SCB-10 > **Entrée analogique** > Paramètres, compteurs et signaux > Para. Avancés

Code	Texte affiché	Désignation	Plage	SCB-10	Réglage
EP036	Config. entrée sonde	Définit la configuration générale de l'entrée sonde	0 = Désactivé 1 = Ballon ECS 2 = Sonde ECS haut 3 = Sonde ballon tampon 4 = Sonde B. tampon haut 5 = Système (cascade)	0	2
EP037	Config. entrée sonde	Définit la configuration générale de l'entrée sonde	0 = Désactivé 1 = Ballon ECS 2 = Sonde ECS haut 3 = Sonde ballon tampon 4 = Sonde B. tampon haut 5 = Système (cascade)	0	3

7 Installation

7.1 Raccordements électriques

Fig.27 Connecteurs de vanne à trois voies

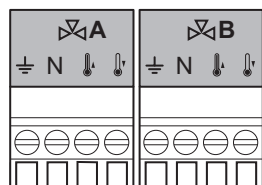

AD-4000002-01

Fig.28 Connecteur de pompe avec un thermostat de protection

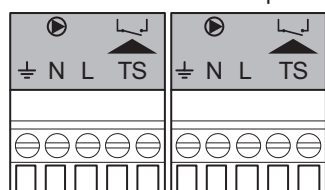

AD-4000001-02

Fig.29 Connecteur de pompe ECS

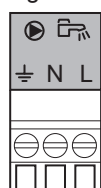

AD-4000123-01

Fig.30 Sonde extérieure

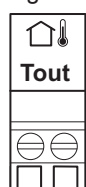

AD-4000006-02

7.1.1 Raccordement d'une vanne 3 voies

Raccordement d'une vanne 3 voies (230 V c.a.) par zone (circuit).

Raccorder la vanne 3 voies comme suit :

- ⏏ Terre
- N Neutre
- ⏏ Ouv
- ⏏ Ferm

7.1.2 Raccordement de la pompe avec un thermostat de protection

Raccordement d'une pompe avec un thermostat de protection, par exemple pour le chauffage par le sol. La consommation électrique maximale de la pompe est de 300 VA.

Connecter la pompe et le thermostat de protection de la manière suivante :

- ⏏ Terre
- N Neutre
- L Phase
- TS thermostat de protection (pont à retirer)

7.1.3 Raccordement d'une pompe d'eau chaude sanitaire (ECS)

Raccordement d'une pompe d'eau chaude sanitaire (ECS). La consommation électrique maximale est de 300 VA.

Brancher la pompe comme suit :

- ⏏ Terre
- N Neutre
- L Phase

7.1.4 Raccordement d'une sonde extérieure

Une sonde extérieure peut être raccordée aux bornes du connecteur **S out**. Si la chaudière est équipée d'un thermostat marche/arrêt, la régulation de la température s'effectue selon la valeur de consigne de la courbe de chauffe interne.

7.1.5 Raccorder un connecteur de téléphone

Le connecteur de téléphone peut être utilisé pour connecter une télécommande, une entrée analogique 0-10 V ou comme sortie d'état.

Le signal 0-10 V contrôle la température de départ de la chaudière de façon linéaire. Cette modulation se fait en fonction de la température de départ. La puissance varie entre les valeurs minimale et maximale sur la base de la consigne de température de départ calculée par le régulateur.

Fig.31 Connecteur de téléphone

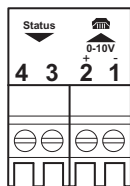

AD-4000004-02

Relier le connecteur de téléphone de la manière suivante :

- 1 + 2** Entrée 0–10 V/état
- 3 + 4** Sortie état

Fig.32 Connecteurs R-bus

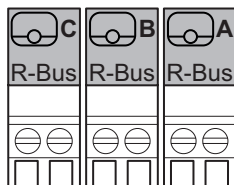

AD-4000003-01

Fig.33 Connecteurs de sonde du système

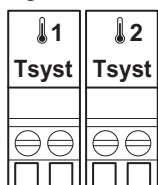

AD-4000008-02

Fig.34 Sonde d'eau chaude sanitaire

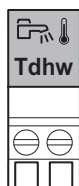

AD-4000009-02

Fig.35 Connecteurs des sondes de température de contact

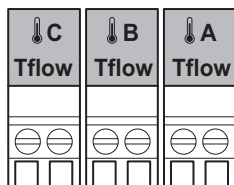

AD-4000007-02

Fig.36 Connecteur d'anode

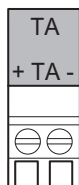

AD-4000005-02

7.1.6 Raccordement des thermostats d'ambiance externes

Raccordement des thermostats d'ambiance externes par groupe (zone).

Les contacts fonctionnent avec un thermostat marche/arrêt, un thermostat d'ambiance, un régulateur **OpenTherm** ou un régulateur **OpenTherm Smart Power**.

7.1.7 Raccordement des sondes système

Raccordement des sondes du système (NTC 10 kOhm/25 °C) pour les circuits (zones).

7.1.8 Raccordement de la sonde d'eau chaude sanitaire (ECS)

Raccordement de la sonde d'eau chaude sanitaire (ECS) (NTC 10 k Ohm/ 25 °C).

7.1.9 Raccordement des sondes de température de contact

Raccordement des sondes de température de contact (NTC 10 kOhm/ 25 °C) pour le départ du système, les températures d'ECS ou les zones (circuits).

7.1.10 Raccordement de l'anode du réservoir ballon

Raccordement d'une anode TAS (Titan Active System) pour un réservoir ballon.

Brancher l'anode comme suit :

- + Raccordement sur le réservoir ballon
- Raccordement sur l'anode



Attention

Si le réservoir ballon ne dispose pas d'anode TAS, brancher l'anode de simulation (= accessoire)

8 Utilisation

8.1 Régler la courbe de chauffe

Lorsqu'une sonde de température extérieure est raccordée à l'installation, la relation entre la température extérieure et la température de départ du chauffage central est commandée par une courbe de chauffe. Cette courbe peut être ajustée selon les exigences de l'installation.

1. Sélectionner l'icône de la zone à configurer.
2. Sélectionner **Stratégie régulation**.
3. Sélectionner le réglage **En fonction T.Ext.** ou **En Fnct T.ext&T.Amb.**
⇒ L'option **Courbe de chauffe** s'affiche dans le menu **Réglage Circuit de Chauffage**.
4. Sélectionner **Courbe de chauffe**.
⇒ Un graphique représentant la courbe de chauffe s'affiche.
5. Ajuster les paramètres suivants :

Fig.37 Modification de la courbe de chauffe

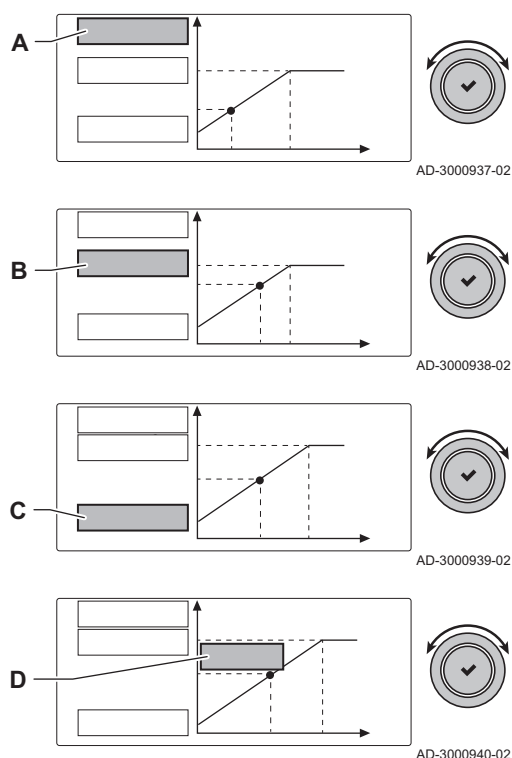

A	Pente :	Pente de la courbe de chauffe : • Circuit plancher chauffant : pente entre 0,4 et 0,7 • Circuit de radiateurs : pente à environ 1,5
B	Max :	Température maximale du circuit de chauffage
C	Pied :	Consigne de température ambiante
D	xx°C ; xx °C	Relation entre la température de départ du circuit de chauffage et la température extérieure. Cette information est visible sur toute la pente.

8.2 Séchage de la chape

La fonction de séchage de la chape permet d'imposer une température de départ constante ou des paliers de température successifs pour accélérer le séchage d'une chape de plancher chauffant.

- Le réglage de ces températures doit suivre les recommandations du chapiste.
- L'activation de cette fonction via le paramètre $\square P47 \square$ (réglage différent de \square) force l'affichage permanent de la fonction de séchage de la chape et désactive toutes les autres fonctions de la régulation.
- Lorsque la fonction de séchage de la chape est active sur un circuit, les autres circuits et le circuit d'eau chaude sanitaire continuent de fonctionner.
- L'utilisation de la fonction de séchage de la chape est possible sur les circuits A et B. Le réglage des paramètres doit se faire sur la carte électronique qui pilote le circuit concerné.

Le séchage de la chape est géré pour chaque circuit par les paramètres suivants :

Tab.52 Paramètre de gestion du séchage de la chape

Paramètre	Description
CP470	Nombre de jours de séchage de la chape
CP480	Température de début de séchage de la chape
CP490	Température de fin de séchage de la chape

Fig.38 Courbe de séchage de la chape

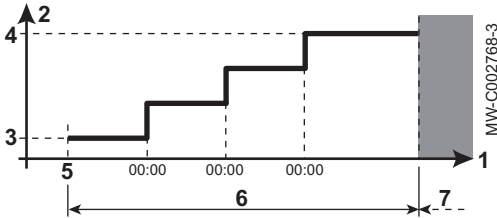

- 1 Nombre de jours
- 2 Température de consigne chauffage (°C)
- 3 Température de démarrage du séchage de la chape
- 4 Température de fin de séchage de la chape
- 5 Début de la fonction de séchage de la chape
- 6 Nombre de jours où la fonction de séchage de la chape est activée
- 7 Fin de la fonction de séchage de la chape, retour au fonctionnement normal

Fig.39 Exemple

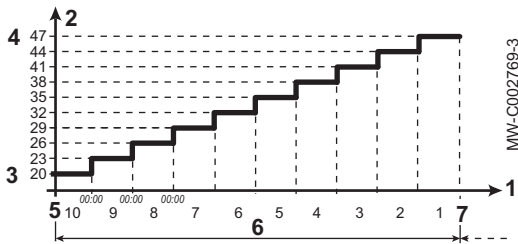

i Important
 Tous les jours à minuit, la consigne de température de démarrage du séchage de la chape est recalculée et le nombre de jours restants où la fonction de séchage de la chape est activée est décrémenté.

8.3 Commande d'une cascade

Avec le régulateur Dematic Evolution monté dans la chaudière maître, il est possible de gérer jusqu'à 7 chaudières en cascade équipées du régulateur Inicontrol 2. La sonde du système est raccordée à la chaudière maître. Toutes les chaudières de la cascade sont raccordées par un câble S-BUS. Les chaudières sont numérotées automatiquement :

Fig.40 Numérotation de la cascade

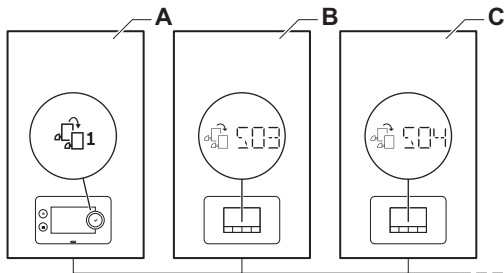

- A La chaudière maître est la numéro 1.
- B La première chaudière esclave est la numéro 3 (la numéro 2 n'existe pas).
- C La deuxième chaudière esclave est la numéro 4, et ainsi de suite.

Deux modes de gestion cascade sont possibles :

- Ajout successif de chaudières supplémentaires (mode traditionnelle).
- Démarrage de toutes les chaudières en même temps (mode parallèle).

Tab.53 ≡ > Configuration de l'installation > SCB-10 > Gestion cascade B > Paramètres, compteurs et signaux > Paramètres

Code	Texte affiché	Description	Série de modèle	SCB-10
NP006	Type de cascade	Gestion de la cascade des chaudières par ajout successif ou en parallèle (fonctionnement simultané)	0 = Traditionnel 1 = Parallèle	0
NP009	CascTempInterAllure	Temporisation d'enclenchement et d'arrêt des générateurs de la cascade	1 min - 60 min	4
NP011	TypeAlgoCascade	Choix du type d'algorithme de la cascade : puissance ou température	0 = Température 1 = Puissance	0

Fig.41 Gestion de la commande en cascade traditionnelle

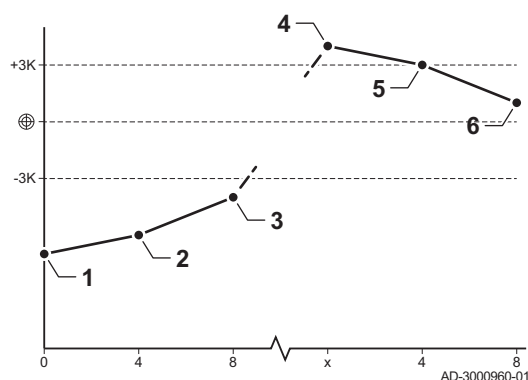

- 1 La première chaudière commence à fonctionner lorsque la température du système est inférieure de 3 °C à la consigne.
- 2 Après 4 minutes, la deuxième chaudière commence à fonctionner si $\Delta T < 6$ K et que la température du système est toujours inférieure de plus de 3 °C à la consigne.
- 3 Après 8 minutes, la troisième chaudière commence à fonctionner si $\Delta T < 6$ K et que la température du système est toujours inférieure de plus de 3 °C à la consigne.
- 4 La première chaudière s'arrête de fonctionner lorsque la température du système est supérieure de 3 °C à la consigne.
- 5 Après 4 minutes, la deuxième chaudière s'arrête de fonctionner si $\Delta T < 6$ K et que la température du système est toujours supérieure de plus de 3 °C à la consigne.
- 6 Après 8 minutes, la troisième chaudière s'arrête de fonctionner si $\Delta T < 6$ K et que la température du système est toujours supérieure de plus de 3 °C à la consigne.

Fig.42 Mode de fonctionnement en cascade parallèle

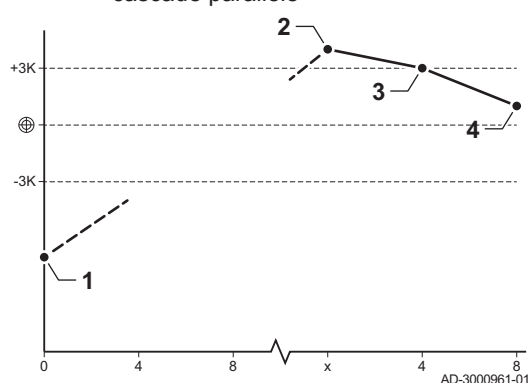

- 1 Toutes les chaudières commencent à fonctionner lorsque la température du système est inférieure de 3 °C à la consigne.
- 2 La première chaudière s'arrête de fonctionner lorsque la température du système est supérieure de 3 °C à la consigne.
- 3 Après 4 minutes, la deuxième chaudière s'arrête de fonctionner si $\Delta T < 6$ K et que la température du système est toujours supérieure de plus de 3 °C à la consigne.
- 4 Après 8 minutes, la troisième chaudière s'arrête de fonctionner si $\Delta T < 6$ K et que la température du système est toujours supérieure de plus de 3 °C à la consigne.

Algorithme de la cascade basée sur la température ; la consigne envoyée à la chaudière en fonctionnement est :

- Puissance ; demandée par les zones
- Température ; consigne de sortie demandée par les zones + erreur de calcul entre la consigne et la température réelle

Algorithme de la cascade basée sur la puissance ; la consigne envoyée à la chaudière en fonctionnement est :

- Puissance ; selon des algorithmes PI.
- Température : 90 °C

8.3.1 Schéma pour une configuration en cascade simple avec SCB-10

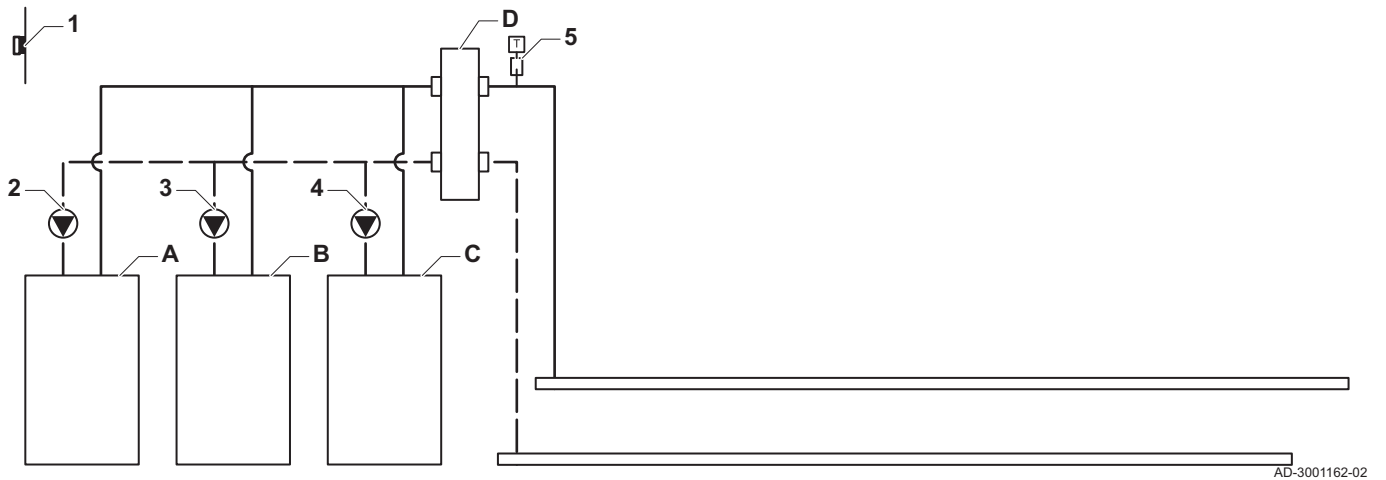

AD-3001162-02

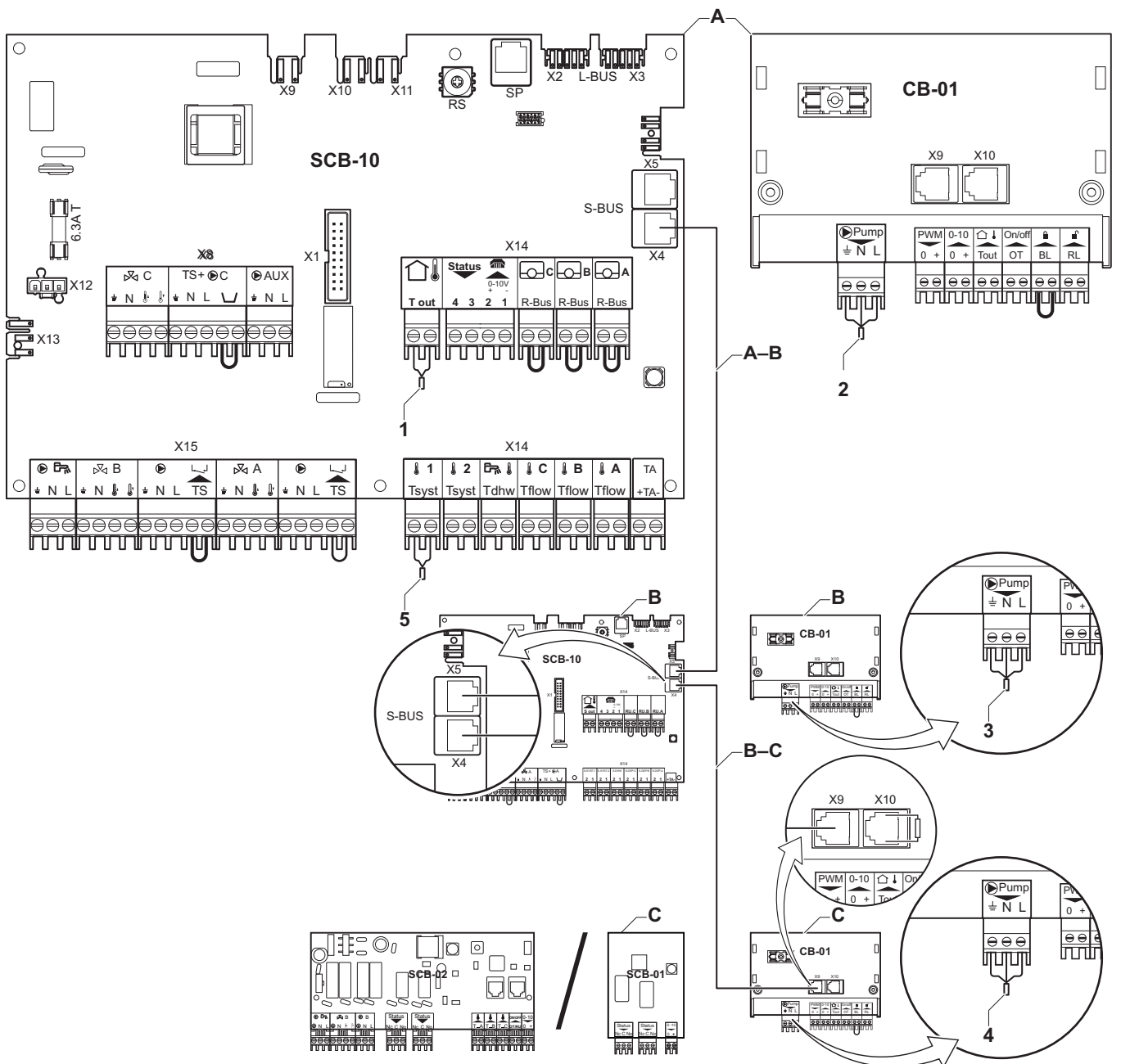

AD-3001163-02

8.4 Réglage de la fonction d'entrée 0-10 V sur la carte SCB-10

Il existe trois options pour la commande de l'entrée 0-10 Volt sur la carte SCB-10 :

- désactivation de la fonction d'entrée ;
- entrée en fonction de la température ;
- entrée en fonction de la puissance calorifique.

Tab.54 Bouton ≡ > Configuration de l'installation > SCB-10 > Entrée 0-10V > Paramètres

Code	Texte affiché	Description	Plage	SCB-10
EP014	Fonc SMS MLImin 10V	Fonction Smart Solution entrée MLI 10 V	0 = Off 1 = Contrôle en T. 2 = Contrôle en P.	0
EP030	Cons temp min 0-10V	Consigne de température minimale de l'entrée 0-10V pour la carte de régulation intelligente	0 °C - 100 °C	0
EP031	ConsTempMax 0-10V	Consigne de température maximale de l'entrée 0-10V pour la carte de régulation intelligente	0,5 °C - 100 °C	100
EP032	ConsPuissMin 0-10V	Consigne de puissance minimale de l'entrée 0-10V pour la carte de régulation	0 % - 100 %	0
EP033	ConsPuissMax 0-10V	Consigne de puissance maximale de l'entrée 0-10V pour la carte de régulation	5 % - 100 %	100
EP034	ConsTensionMin 0-10V	Consigne de tension minimale de l'entrée 0-10V pour la carte de régulation	0 V - 10 V	0,5
EP035	ConsTensionMax 0-10V	Consigne de tension maximale de l'entrée 0-10V	0 V - 10 V	10

8.4.1 Régulation de la température analogique (°C)

Fig.43 Régulation de la température

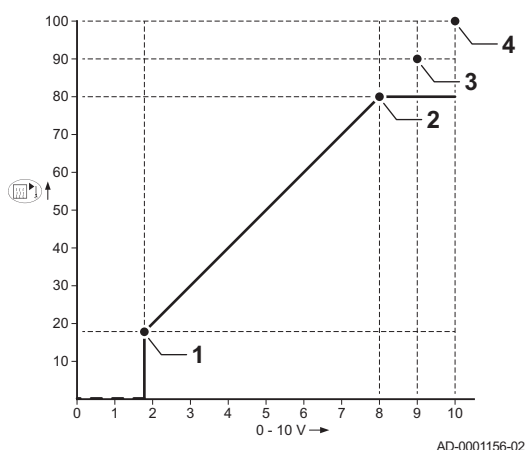

- 1 Chaudière en marche
- 2 Paramètre **CP010**
- 3 Température maximale de départ
- 4 Valeur calculée

Le signal 0-10 V module la température d'alimentation de la chaudière. Cette modulation se fait en fonction de la température de départ. La puissance varie entre les valeurs minimale et maximale sur la base de la consigne de température de départ calculée par le régulateur.

Tab.55 Régulation de la température

Signal d'entrée (V)	Température en °C	Désignation
0-1,5	0-15	Chaudière éteinte
1,5-1,8	15-18	Hystérésis
1,8-10	18-100	Température souhaitée

8.4.2 Modulation analogique de la puissance

Le signal 0-10 V module la puissance de la chaudière. Cette modulation se fait en fonction de la puissance calorifique. La puissance minimale est liée au taux de modulation de la chaudière. La puissance varie entre les valeurs minimale et maximale sur la base de la valeur déterminée par le régulateur.

Tab.56 Régulation en fonction de la puissance calorifique

Signal d'entrée (V)	Puissance calorifique (%)	Description
0-2,0	0	Chaudière éteinte
2,0-2,2	0	Demande de chaleur
2,0-10	0-100	Puissance calorifique souhaitée

8.5 Protection antigel



Attention

- Vidanger la chaudière et l'installation de chauffage si l'habitation ou le bâtiment n'est pas utilisé pendant une longue période et s'il y a risque de gel.
- La protection antigel ne fonctionne pas si la chaudière a été mise hors service.
- La protection intégrée concerne uniquement la chaudière. Elle ne s'applique pas à l'installation, ni aux radiateurs.
- Ouvrir les robinets de tous les radiateurs raccordés à l'installation.

Régler la consigne de température à une valeur basse, par exemple à 10 °C.

En l'absence de demande de chaleur, la chaudière se mettra en marche uniquement pour se protéger du gel.

Si la température de l'eau de chauffage de la chaudière baisse trop, le dispositif de protection intégré se met en marche. Ce dispositif fonctionne comme suit :

- Si la température d'eau est inférieure à 7 °C, la pompe de chauffage se met en route.
- Si la température de l'eau est inférieure à 4 °C, la chaudière se met en marche.
- Si la température de l'eau est supérieure à 10 °C, la chaudière se met à l'arrêt et la pompe de circulation continue à fonctionner pendant un court moment.

Pour empêcher les radiateurs et l'installation de geler dans les pièces sujettes au gel (par ex. dans un garage), raccorder un thermostat antigel ou une sonde extérieure à la chaudière.

8.6 Arrêt

Si l'installation de chauffage n'est pas utilisée sur une période prolongée, il est recommandé de couper l'alimentation électrique de la chaudière.

1. Éteindre la chaudière à l'aide de l'interrupteur marche/arrêt.
2. Couper l'alimentation en gaz.
3. Garder le local à l'abri du gel.

9 En cas de dérangement

9.1 Lire et effacer l'historique des erreurs

La mémoire des erreurs conserve le détail des erreurs les plus récentes.

1. Appuyer sur le bouton ☰.
2. Sélectionner **Historique des erreurs**.
 - ⇒ La liste des 32 erreurs les plus récentes est affichée avec le code d'erreur, une brève description et la date.
3. Sélectionner le code d'erreur à étudier.
 - ⇒ L'écran affiche une explication du code d'erreur et de l'état de la chaudière lorsque l'erreur s'est produite.
4. Pour effacer l'historique des erreurs, appuyer longuement sur le bouton rotatif ✓.

© Copyright

Toutes les informations techniques contenues dans la présente notice ainsi que les dessins et schémas électriques sont notre propriété et ne peuvent être reproduits sans notre autorisation écrite préalable. Sous réserve de modifications.

DE DIETRICH

FRANCE

Direction de la Marque
57, rue de la Gare - F-67580 Mertzwiller

☎ 03 88 80 27 00

✉ 03 88 80 27 99

www.dedietrich-thermique.fr

VAN MARCKE

BE

Weggevoerdenlaan 5
B- 8500 KORTRIJK

☎ +32 (0)56/23 75 11

www.vanmarcke.be

DE DIETRICH THERMIQUE Iberia s.L.U

ES

C/Salvador Espriu, 11
08908 L'HOSPITALET de LLOBREGAT

☎ +34 935 475 850

@ info@dedietrich-calefaccion.es

www.dedietrich-calefaccion.es

MEIER TOBLER AG

CH

Bahnstrasse 24 - CH - 8603 SCHWERZENBACH

☎ +41 (0) 44 806 41 41

@ info@meiertobler.ch

+41 (0)8 00 846 846 Serveline

www.meiertobler.ch

MEIER TOBLER SA

CH

Chemin de la Veyre-d'En-Haut B6,
CH -1806 St-Légier-La-Chiésaz

☎ +41 (0) 21 943 02 22

@ info@meiertobler.ch

+41 (0)8 00 846 846 Serveline

www.meiertobler.ch

DE DIETRICH

Technika Grzewcza sp. z o.o.

PL

ul. Północna 15-19, 54-105 Wrocław

☎ +48 71 71 27 400

@ biuro@dedietrich.pl

801 080 881 Infocentrala
0,35 zł / min

www.facebook.com/DeDietrichPL

www.dedietrich.pl

De Dietrich

SERVICE CONSOMMATEURS

0 825 120 520 Service 0,15 € / min
* prix appel

ООО «БДР ТЕРМИЯ Рус»

RU

129164, Россия, г. Москва
Зубарев переулок, д. 15/1
Бизнес-центр «Чайка Плаза», офис 309

☎ 8 800 333-17-18

✉ info@dedietrich.ru

www.dedietrich.ru

NEUBERG S.A.

LU

39 rue Jacques Stas - B.P.12
L- 2549 LUXEMBOURG

☎ +352 (0)2 401 401

www.neuberg.lu

www.dedietrich-heating.com

DE DIETRICH SERVICE

AT

☎ 0800 / 201608 freecall

www.dedietrich-heiztechnik.com

DUEDI S.r.l

IT

Distributore Ufficiale Esclusivo
De Dietrich-Thermique Italia Via Passatore, 12
12010 San Defendente di Cervasca CUNEO

☎ +39 0171 857170

✉ +39 0171 687875

@ info@duedidlima.it

www.duedidlima.it

DE DIETRICH

CN

Room 512, Tower A, Kelun Building
12A Guanghua Rd, Chaoyang District
C-100020 BEIJING

☎ +86 (0)106 581 4017

+86 (0)106 581 4018

+86 (0)106 581 7056

✉ +86 (0)106 581 4019

@ contactBJ@dedietrich.com.cn

www.dedietrich-heating.com

BDR THERMEA Czech Republic s.r.o

CZ

Jeseniova 2770/56 - 130 00 Praha 3

☎ +420 271 001 627

@ dedietrich@bdrthermea.cz

www.dedietrich.cz



De Dietrich

